

Kosnic

2016

LUMI LED

VF1.0

a touch of brilliance

Kosnic Lighting France SAS

88 avenue de L'Europe
77184 Emerainville
France

Tel. : +33 (0)9 82 36 83 36

Fax : +33 (0)9 57 37 66 64

Commandes : admin-klf@kosnic.com

Renseignements : contact-klf@kosnic.com

TVA intracommunautaire : FR 19 811 219 336

N° SIRET : 811 219 336 000 21 R.C.S. Meaux

Siège :

Kosnic Lighting Ltd.
Unit D2, Kennetside, Bone Lane
Newbury, Berkshire, RG14 5PX
Royaume-Uni
www.kosnic.com



ACCREDITED
SUPPLIER

RELUX
official member





Lampe globe
LED filament

Créée en 2004, Kosnic Lighting est aujourd'hui un spécialiste reconnu de la technologie LED et un des leaders dans la fabrication de produits d'éclairage à LED. Kosnic Lighting propose ainsi plus de 1000 produits conçus et fabriqués dans ses usines, soit une des offres les plus variées, fiables et innovantes du marché.

Les solutions d'éclairage LED mises en place par Kosnic sont destinées principalement aux environnements résidentiels, commerciaux et tertiaires. Elles permettent un éclairage de grande qualité, économique et écologique.

Le siège de Kosnic, entreprise britannique indépendante, se trouve à Newbury dans le Berkshire à une heure de Londres. Ses unités de production sont situées en Chine et au Royaume-Uni. Kosnic dispose également d'un laboratoire consacré à la recherche et à l'innovation, le KTC « Kosnic Technology Centre » en Chine près de Shanghai. Son but est d'optimiser la consommation énergétique, de travailler sur l'esthétique et l'efficacité des produits Kosnic.

Certifications

En 2015, Kosnic a reçu la certification ISO 9001 : 2008 pour ses systèmes de management de la qualité et

s'est soumise à un processus d'évaluation très rigoureux pour rejoindre le prestigieux groupe des fournisseurs référencés par le « Carbon Trust ». Cette organisation indépendante promeut un développement durable grâce aux dernières technologies utilisant les énergies renouvelables à faible intensité de carbone.

Kosnic Lighting France SAS

Kosnic Lighting France est la filiale française de Kosnic Lighting Ltd, située à Émerainville (Seine & Marne). Elle est responsable de la commercialisation et de la distribution des produits Kosnic sur les marchés francophones.

La conception et la fabrication de solutions d'éclairage utilisant la technologie LED est notre cœur de métier. Avec Kosnic Lighting France, nos clients (grossistes en matériel électrique, spécialistes éclairage et sociétés industrielles intégrateurs de produits d'éclairage LED) bénéficient :

- d'une relation client forte, personnalisée et durable
- de l'engagement, la compétence et l'enthousiasme de nos équipes
- d'une adaptation permanente aux exigences du marché

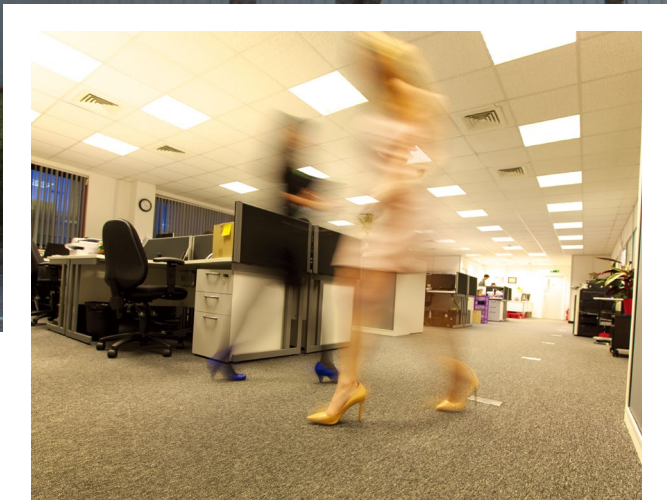

Conception, Fabrication et Distribution

La technologie LED bouleverse le secteur de l'éclairage. Grâce à notre laboratoire spécialisé dans la recherche et le développement, le Kosnic Technology Centre (KTC), nous anticipons les transformations de la technologie LED et développons de nouvelles méthodes de fabrication.

Grâce au savoir-faire de nos ingénieurs en matière de conception de matériel d'éclairage, d'électronique, de gestion thermique et de processus de fabrication, nous sommes capables de développer

des luminaires et solutions d'éclairage LED innovants.

Contrairement à l'immense majorité des acteurs de la LED, nous contrôlons entièrement notre chaîne d'approvisionnement, depuis la conception jusqu'à la distribution en passant par la prescription, la fabrication et l'importation.

En sélectionnant nos propres composants, nous proposons une offre d'une qualité et d'une souplesse exceptionnelles loin devant les standards du marché.

Nous sommes par ailleurs connus pour accompagner chacun de nos clients de manière chaleureuse avec efficacité et engagement.



L'export

Notre département Export a été créé en 2010. Nous sommes aujourd'hui présents dans plus de 20 pays sur 4 continents. Fort de ce succès, Kosnic Lighting France a été créé en 2015 afin d'apporter un service dédié à nos clients situés en France et dans les pays francophones.

Nos stocks

Ces dernières années, nous avons doublé la capacité de notre principal entrepôt européen (3200m²) situé à Newbury, dans la banlieue ouest de Londres.

Par ailleurs, depuis début 2016, nous disposons d'un stock tampon à Marne-la-Vallée, dans l'est parisien, pour apporter encore plus de souplesse et de réactivité à nos clients français.

La combinaison de ces deux stocks nous

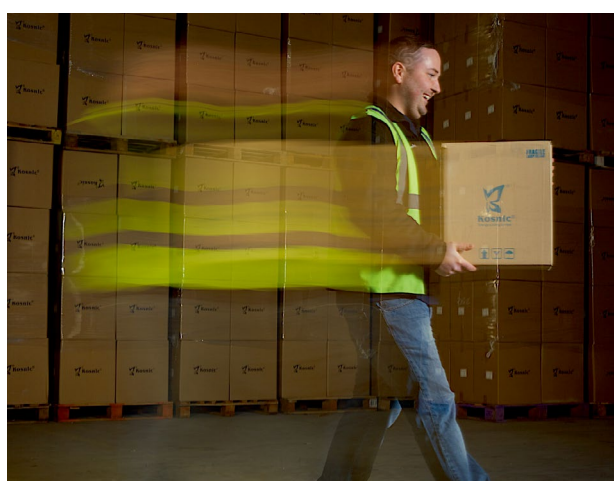

permet d'expédier la plupart de nos commandes le jour même de leur réception.

Dans un souci de protection de l'environnement et pour éviter tout gaspillage, nous réutilisons et recyclons nos emballages autant que possible.

Notre service clientèle

Nos équipes sont à votre écoute du lundi au vendredi pour répondre à toute demande de renseignements : de l'administration des ventes qui s'assure que vos commandes soient traitées dans les temps, aux responsables commerciaux et à notre service après-vente, tous sont à votre disposition pour contribuer au succès de votre activité.

Projet et prescription

Le coeur de métier de Kosnic est la conception, le développement et la fabrication de solutions d'éclairage LED à faible consommation d'énergie.

L'éclairage représente en règle générale 25% à 40% de la consommation énergétique d'un bâtiment. L'éclairage LED proposé par Kosnic se substitue aux lampes halogènes, à fluorescence ou à incandescence et réduit ainsi de 50 à 90% la consommation d'énergie.

Ce que nous faisons

- Les services qui vous sont proposés: Études sur site en coordination avec le client
- Calcul de rentabilité
- Etude d'éclairage (RELUX)
- Aide technique
- Outils de vente et sélection des produits

Nous travaillons en étroite collaboration avec nos distributeurs partenaires pour proposer un projet structuré et convaincant de remplacement des lampes traditionnelles par des solutions d'éclairage LED Kosnic.

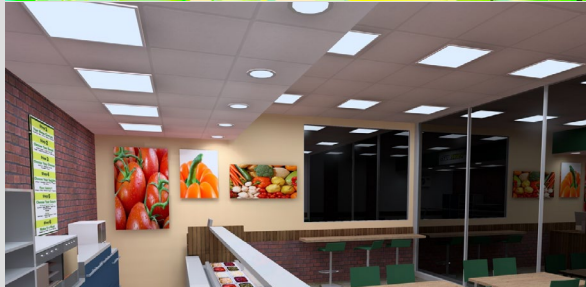

L'équipe de projet de Kosnic peut mener pour vous une étude d'éclairage sur le logiciel professionnel RELUX.

Image 1 : Visualisation d'un espace avec des couleurs artificielles

Image 2 : Visualisation d'un espace en 3D

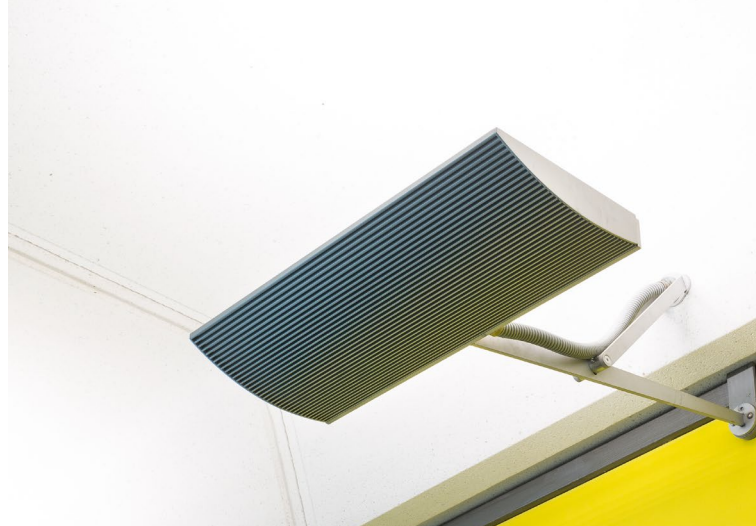

Études sur site

En fonction de la taille du projet, nous pouvons proposer une étude sur site nous permettant de vous donner une vue générale du chantier, de fournir des modèles de remplacement précis et de calculer les économies envisageables. Pour cela, nous devons déterminer les types de lampes utilisées, les quantités requises en conformité avec les attentes du client final.

Calcul de rentabilité

Notre calculateur analyse le coût et l'amortissement d'une solution d'éclairage LED installée en lieu et place de la structure existante. Il indique la baisse des dépenses annuelles globales, la facture énergétique et les émissions de CO2 en précisant la période d'amortissement.

Projets de concept d'éclairage

Notre équipe projet conduit pour nos clients des études d'éclairage à l'aide du logiciel RELUX. Une fois les critères de conception établis (dimensions de la pièce, hauteur sous plafond, aires de travail), ce logiciel nous permet de présenter aux clients le concept visuel en 3D. D'autres éléments comme les surfaces de travail, tables, chaises et fenêtres peuvent y être inclus.

Relux

En 2015, Kosnic Lighting a établi un nouveau partenariat avec Relux Informatik AG (Suisse), leader international des logiciels professionnels d'études d'éclairage. Les solutions d'éclairage Kosnic sont maintenant disponibles sur le site de Relux et accessibles à tous les professionnels.

Conception sur-mesure

Dans de nombreux cas, les produits d'éclairage classiques peuvent être parfaitement remplacés par des produits standard LED. Cependant, la meilleure solution est parfois de travailler avec des produits sur-mesure.

Kosnic a la capacité de fabriquer sur-mesure des produits d'éclairage LED en un temps limité tout en respectant les différentes étapes de leur validation technique.

Nous sommes ainsi en mesure de fournir une prestation complète, comprenant conception et fabrication, à tous nos clients qui souhaitent créer un luminaire sur-mesure, conçu pour répondre à des besoins spécifiques.

Table des matières

LUMI

P9-P48

LED

P51-P69

GLOSSAIRE

P75-P82

LUMI

Dalles

P9-P14

Réglettes

P31-P35

Luminaire encastrés

P15-P17

Luminaire High Bay

P36-P37

Hublots

P18-P23

Luminaire Low Bay

P38

Applique murale

P24

Eclairage des
commerces

P39-P44

Downlights

P25-P28

Eclairage de
chantier

P45

Projecteurs

P29-P30

Accessoires

P47-P48

Client : Cadbury World Experience
Projet : Cuisines du Café Cadbury
Objet : Remplacement d'encastrés fluorescents
traditionnels par des dalles LED
Produit : Dalle LED Kosnic Pro 36W



KoreLux

La dalle LED KoreLux de Kosnic est le choix idéal pour l'éclairage des couloirs, escaliers, espaces commerciaux et zones de passages. Elle est préconisée pour le remplacement direct des encastrés à fluorescence traditionnels. Des kits de montage en saillie ou en suspension sont disponibles en option.



Haute efficacité énergétique de 96lm/W, jusqu'à 60% d'économie d'énergie



Profilé extra-mince



Diffuseur polycarbonate résistant au feu



Test fil incan 850°C



Faible éblouissement avec un UGR < 19



Batterie de secours optionnelle



Longue durée de vie de 40 000 heures

| Référence | Puissance | Dimensions | Courant entrant | Finition | Alimentation | T° de couleur | Flux |
|-------------|-----------|------------|-----------------|----------|--------------|---------------|--------|
| KPNLELS30QF | 30W | 595*595mm | 142mA | Blanc | CYC032SNL076 | 4000K | 2900lm |

Caractéristiques générales

Tension 220-240Vac 50-60Hz **IRC** 81 **Durée de vie** 40 000h
Facteur de puissance 0.92 **T° de fonctionnement** -20°C à 40°C
Structure Aluminium blanc **Diffuseur** Polycarbonate (TPb) **Protection** Classe II

Options

| A rajouter à la référence | Description | Référence du composant | Modèle |
|---------------------------|-------------------------------------|------------------------|--------------|
| /T | Alimentation anti-scintillement | CYC033NL091N | Tous modèles |
| /DD | Alimentation DALI Tridonic Gradable | TRO45SRPRE | Tous modèles |
| /AD | 1-10V gradable, 1350mA | CYC060TVC135 | Tous modèles |

Accessoires

| Type | Référence | Description | Modèle |
|---------------------|---------------|-------------------------|--------------|
| Batterie de secours | CEC038LIL100N | Batterie au Lithium-Ion | Tous modèles |

Fixations



Kit de suspension
KTPNL/SUS



Kit saillie A
KTPNL/SMT
Cadre de fixation saillie en aluminium pour dalle LED et l'alimentation



Kit saillie B
KTPNL/SMT-ECO2
Support de montage en saillie pour dalle LED avec placement de l'alimentation dans le plafond

Référence du produit

Référence:
KPNLELS30QF

Dimensions

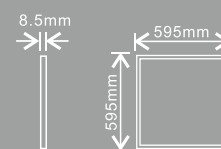

Standard

La dalle LED Standard de Kosnic utilise la technologie « Edge-Lit » lui permettant d'obtenir une lumière homogène sur toute la surface de son diffuseur. Choix idéal pour l'éclairage des couloirs, escaliers, espaces commerciaux, zones de passages, elle est préconisée pour le remplacement direct des encastrés à fluorescence traditionnels. Des kits de montage en saillie ou en suspension sont disponibles en option. Grâce à son alimentation anti-scintillement, elle est parfaitement adaptée aux espaces nécessitant un confort visuel optimal (salles de classe, bureaux).



| Référence | Puissance | Dimensions | Courant entrant | Finitions | Alimentation | T° de couleur | Flux |
|---------------|-----------|------------|-----------------|------------|------------------------------------|-------------------------|----------------------------|
| KLED30PNL | 30W | 595*595mm | 137mA | Alu brossé | CYC033SNL091 | 3000K 4000K 6500K | 2900lm 2900lm 3000lm |
| KLED30PNL-WHT | 30W | 595*595mm | 137mA | Blanc | CYC033SNL091 | 3000K 4000K 6500K | 2900lm 2900lm 3000lm |
| KLED40PNL | 40W | 595*595mm | 183mA | Alu brossé | CYC050SNL135N (Anti-scintillement) | 4000K 6500K | 3800lm 3800lm |
| KLED30PNL0505 | 30W | 495*495mm | 137mA | Alu brossé | CYC033SNL091 | 4000K 6500K | 2900lm 3000lm |

Caractéristiques générales

Tension 220-240Vac 50-60Hz **IRC** > 80 **Durée de vie** 40 000h
Facteur de puissance > 0.95 **T° de fonctionnement** -20°C à 50°C
Structure Aluminium anodisé **Diffuseur** Polycarbonate (TPb) **Protection** Classe II, IP44 (si encastrée)

Options

| A rajouter à la référence | Description | Référence du composant | Modèle |
|---------------------------|-------------------------------------|------------------------|--------------------------------------|
| /T | Alimentation anti-scintillement | CYC033SNL091N | KLED30PNL |
| /DD | Alimentation DALI Tridonic Gradable | TRO45SRPRE | KLED30PNL KLED40PNL KLED30PNL0505 |
| /AD | 1-10V gradable, 1350mA | CYC060TVC135 | KLED40PNL |

Accessoires

| Type | Référence | Description | Modèle |
|---------------------|---------------|-------------------------|--------------|
| Batterie de secours | CEC038LIL100N | Batterie au Lithium-Ion | Tous modèles |

Fixations



Kit de suspension
KPTPNL/SUS



Kit saillie A
KPTPNL/SMT
Cadre de fixation saillie en aluminium pour dalle LED et l'alimentation



Kit saillie B
KPTPNL/SMT-ECO1
Support de montage en saillie pour dalle LED avec alimentation dans le plafond



Haute efficacité énergétique de 100lm/W, jusqu'à 60% d'économie d'énergie



Diffuseur en polycarbonate résistant au feu



LED SMD 4014 haute efficacité pour profilé ultra-fin



Profilé extra-mince



Test fil incan 850°C



Faible éblouissement avec un UGR < 19



Batterie de secours optionnelle



Gradable en DALI ou en 1-10V



Longue durée de vie de 40 000 heures

Référence du produit

Format:

KLED□□PNL□□□□-W□□
 ↳ T° de couleur
 ↳ Dimension
 ↳ Puissance

Référence:

KLED30PNL-W30 KLED30PNL-W30-WHT
 KLED30PNL-W40 KLED30PNL-W40-WHT
 KLED30PNL-W65 KLED30PNL-W65-WHT

KLED40PNL-W40 KLED30PNL0505-W40
 KLED40PNL-W65 KLED30PNL0505-W65

Dimensions

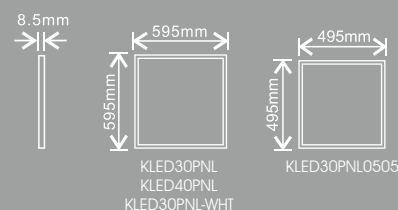

Pro

La dalle LED Pro de Kosnic peut être encastrée, montée en saillie ou en suspension et constitue une alternative efficace aux encastrés fluorescent traditionnels. Livrée avec une alimentation anti-scintillement, cette dalle performante est adaptée à tous les environnements visuellement exigeants comme les bureaux et salles d'enseignement où une lumière uniforme et exempte de tout scintillement est requise.



| Référence | Puissance | Dimensions | Courant entrant | Finitions | Alimentation | T° de couleur | Flux |
|-----------------|-----------|------------|-----------------|------------|--------------------------------------|----------------|------------------|
| KLED36PNL | 36W | 595*595mm | 160mA | Alu brossé | CYC050SNL135N (Anti-scintillement) | 4000K 6500K | 3700lm 3800lm |
| KLED80PNL | 80W | 595*1195mm | 2*160mA | Alu brossé | 2*CYC050SNL135N (Anti-scintillement) | 4000K 6500K | 6400lm 6600lm |
| KPNLLS30LF-1203 | 30W | 295*1195mm | 137mA | Alu brossé | CYC033SNL091N (Anti-scintillement) | 4000K | 2900lm |
| KLED36PNL0303 | 36W | 295*295mm | 160mA | Alu brossé | CYC050SNL135N (Anti-scintillement) | 4000K | 3200lm |

Caractéristiques générales

Tension 220-240Vac 50-60Hz

IRC >80

Durée de vie 40 000h

Facteur de puissance >0.95

T° de fonctionnement -20°C à 50°C

Structure Aluminium anodisé

Diffuseur Polycarbonate (TPa)

Protection Classe II, IP44 (si encastrée)

Options

| A rajouter à la référence | Description | Référence du composant | Modèle |
|---------------------------|-------------------------------------|------------------------|--------------------------------------|
| /DD | Alimentation DALI Tridonic Gradable | TRO45SRPRE | Tous modèles |
| /AD | 1-10V gradable, 1350mA | CYC060TVC135 | KLED36PNL KLED80PNL KLED36PNL0303 |

Accessoires

| Type | Référence | Description | Modèle |
|---------------------|---------------|-------------------------|--------------|
| Batterie de secours | CEC038LIL100N | Batterie au Lithium-Ion | Tous modèles |

Fixations



Kit de suspension
KPTPNL/SUS



Kit saillie A
KPTPNL/SMT
Cadre de fixation saillie en aluminium pour dalle LED et l'alimentation



Kit saillie B
KPTPNL/SMT-ECO2
Support de montage en saillie pour dalle LED avec alimentation dans le plafond



Haute efficacité énergétique de 106lm/W, jusqu'à 60% d'économie d'énergie



Alimentation anti-scintillement



Diffuseur en polycarbonate résistant au feu



Puces LED SMD Samsung Premium garantissant une température de couleur calibrée



Test fil incan 850°C



Faible éblouissement avec un UGR < 19



Batterie de secours optionnelle



Gradable en DALI ou en 1-10V



Longue durée de vie de 40 000 heures

Références du produit

Format:

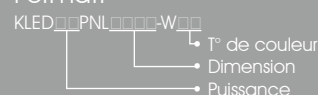

Références:

KLED36PNL-W40 KLED80PNL-W40
KLED36PNL-W65 KLED80PNL-W65
KLED36PNL0303-W40 KPNLLS30LF-1203-W40
KLED36PNL0303-W65

Dimensions

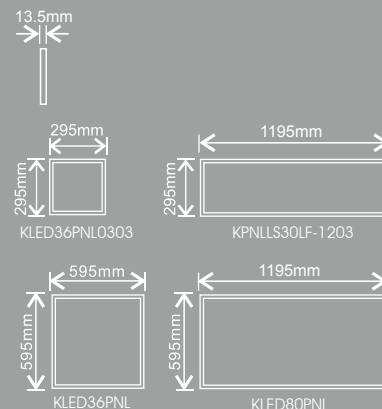

Twin Bar

Modèle conçu et proposé en exclusivité par Kosnic, la dalle LED Twin Bar allie qualité d'éclairage et design unique avec ses deux surfaces rectangulaires éclairantes utilisant la technologie « Edge-Lit ». La dalle LED Twin Bar est préconisée pour l'éclairage de halls d'accueil d'établissements recevant du public. Son alimentation anti-scintillement lui procure un confort visuel optimal pour une installation dans des salles de classe ou bureaux.



| Référence | Puissance | Dimensions | Courant entrant | Finitions | Alimentation | T° de couleur | Flux |
|-----------|-----------|------------|-----------------|-----------|--------------|----------------|--------|
| KTWB30PNL | 30W | 595*595mm | 137mA | Blanc | CYC033SNL091 | 4000K 6500K | 3200lm |
| KTWB40PNL | 40W | 595*595mm | 183mA | Blanc | CYC050SNL135 | 4000K 6500K | 3600lm |

Caractéristiques générales

Tension 220-240Vac 50-60Hz **IRC** >80 **Durée de vie** 40 000h
Facteur de puissance >0.95 **T° de fonctionnement** -20°C à 50°C
Structure Aluminium anodisé **Diffuseur** Polycarbonate (TPb) **Protection** Classe II, IP20

Options

| A rajouter à la référence | Description | Référence du composant | Modèle |
|---------------------------|-------------------------------------|------------------------|--------------|
| /T | Alimentation anti-scintillement | CYC033SNL091N | KTWB30PNL |
| /T | Alimentation anti-scintillement | CYC050SNL135N | KTWB40PNL |
| /DD | Alimentation DALI Tridonic Gradable | TRO45SRPRE | Tous modèles |
| /AD | 1-10V gradable, 1350mA | CYC050TVC35-105 | KTWB30PNL |
| /AD | 1-10V gradable, 1350mA | CYC060TVC135 | KTWB40PNL |

Accessoires

| Type | Référence | Description | Modèle |
|---------------------|---------------|-------------------------|--------------|
| Batterie de secours | CEC038LIL100N | Batterie au Lithium-Ion | Tous modèles |

Fixations



Kit de suspension
KTPNL/SUS



Kit saillie A
KTPNL/SMT
Cadre de fixation saillie en aluminium pour dalle LED et l'alimentation



Kit saillie B
KTPNL/SMT-ECO1
Support de montage en saillie pour dalle LED avec placement de l'alimentation dans le plafond



Haute efficacité énergétique de 107lm/W, jusqu'à 60% d'économie d'énergie



Diffuseur en polycarbonate résistant au feu



Puces LED SMD Samsung Premium garantissant une température de couleur calibrée



Test fil incan 850°C



Faible éblouissement avec un UGR < 19



Batterie de secours optionnelle



Gradable en DALI ou en 1-10V



Longue durée de vie de 40 000 heures

Référence du produit

Format:

KTWB□□PNL/□-W□□

→ T° de couleur
→ Type de la lampe
→ Puissance

Référence:

KTWB30PNL-W40 KTWB40PNL-W40
KTWB30PNL-W65 KTWB40PNL-W65

Dimensions

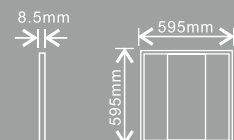

Plafonnier TILT

Ce luminaire LED de type « Low Bay » qui se compose de 2 dalles lumineuses rectangulaires orientables utilise la technologie « Edge-Lit ». Il offre un flux lumineux particulièrement élevé pour des applications industrielles ou commerciales exigeantes.

Chaque panneau peut être ajusté selon un angle donné pour éclairer de chaque côté de l'appareil. Cette solution représente une solution d'éclairage idéale pour les rayons d'entrepôts ou de supermarchés à plafonds bas.



Haute efficacité énergétique de 96lm/W



Diffuseur en polycarbonate résistant au feu



Puces LED SMD Samsung Premium garantissant une température de couleur calibrée



Longue durée de vie de 40 000 heures

| Référence | Puissance | Courant entrant | Finition | Alimentations | T° de couleur | Flux |
|--------------|-----------|-----------------|----------|----------------|---------------|--------|
| KPNLLS100T2S | 100W | 444mA | Blanc | 2*CYC050TNL135 | 4000K | 8200lm |

Caractéristiques générales

Tension 220-240Vac 50-60Hz **IRC** >82 **Durée de vie** 40 000h
Facteur de puissance >0.95 **T° de fonctionnement** -20°C à 50°C
Structure Aluminium anodisé **Diffuseur** Polycarbonate (TPa) **Protection** Classe I, IP20

Référence du produit

Référence:
KPNLLS100T2S-W40-WHT

Dimensions

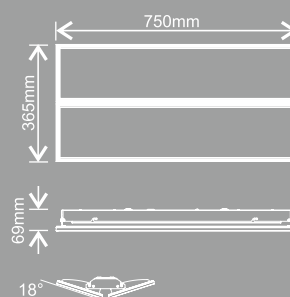

Dalle circulaire (en saillie)

La dalle LED circulaire a été conçue pour une installation en saillie aux murs ou aux plafonds. Grâce à la technologie « Edge-Lit » elle produit une lumière homogène sur toute la surface du luminaire. Trois tailles sont disponibles : 40cm, 50cm et 60cm de diamètre. C'est une solution particulièrement recommandée pour les applications intérieures telles que couloirs, chambres d'hôtels, halls d'entrée, bureaux et lieux d'enseignements.



25W



30W



35W

| Référence | Puissance | Courant entrant | Finitions | T° de couleur | Flux |
|------------|-----------|-----------------|-----------|---------------|--------|
| KPNLLS25CS | 25W | 280mA | Blanc | 4000K | 2100lm |
| KPNLLS30CS | 30W | 200mA | Blanc | 4000K | 2200lm |
| KPNLLS35CS | 35W | 390mA | Blanc | 4000K | 2940lm |

Caractéristiques générales

Tension 220-240Vac 50-60Hz

IRC >80

Durée de vie 40 000h

Facteur de puissance >0.95

T° de fonctionnement -20°C à 50°C

Structure Aluminium anodisé

Diffuseur Polycarbonate (TPb) **Protection** Classe II, IP20

Accessoires

| Type | Référence | Description | Modèle |
|---------------------|---------------|-------------------------|--------------|
| Batterie de secours | CEC038LIL100N | Batterie au Lithium-Ion | Tous modèles |

TPb

Diffuseur en polycarbonate résistant au feu



Puces LED SMD Samsung Premium garantissant une température de couleur calibrée

UGR

Faible éblouissement avec un UGR < 19



Batterie de secours optionnelle



Longue durée de vie de 40 000 heures

Références du produit

Références:

KPNLLS25CS-W40

KPNLLS30CS-W40

KPNLLS35CS-W40

Dimensions

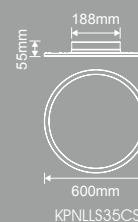
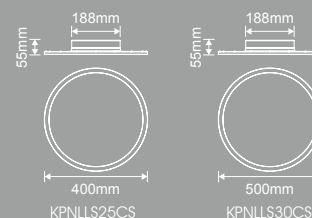

Kurve -1, Kurve -2

Les dalles LED modulaires Kurve -1 et -2 à encastrer constituent une alternative esthétique haut de gamme aux dalles LED classiques. Elles affleurent au plafond, équipées d'ailettes micro perforées, diffusant une lumière réfléchie, douce et bénéficiant également d'un rendement lumineux élevé grâce à leur diffuseur central prismatique.

Livrés avec une alimentation anti-scintillement à découpage de phase, ces produits sont adaptés à tous les domaines d'activité et notamment les zones de travail visuellement exigeantes comme les bureaux ou les salles de classe.

45W
Kurve-145W
Kurve-2

| Référence | Puissance | Courant entrant | Finitions | Alimentation | T° de couleur | Flux |
|-----------|-----------|-----------------|-----------|--------------|----------------|--------|
| KMRC45L1A | 45W | 200mA | Blanc | CYC050TNW135 | 4000K 6500K | 3100lm |
| KMRC45L2A | 45W | 200mA | Blanc | CYC050TNW135 | 4000K 6500K | 3100lm |

Caractéristiques générales

Tension 220-240Vac 50-60Hz **IRC** >80 **Durée de vie** 40 000h
Facteur de puissance >0,95 **T° de fonctionnement** -20°C à 50°C
Structure Feuille d'acier zinguée **Diffuseur** Acrylique **Protection** Classe I, IP20

Options

| A rajouter à la référence | Description | Référence du composant | Modèle |
|---------------------------|-------------------------------------|------------------------|--------------|
| /DD | Alimentation DALI Tridonic Gradable | TRO45SRPRE | Tous modèles |
| /AD | 1-10V gradable, 1350mA | CYC060TVC135 | Tous modèles |
| /E | Batterie au Lithium-Ion | CEC038LIL100N | Tous modèles |



Acier doux à revêtement zinc et peinture poudre. Diffuseur polycarbonate



Puces LED SMD Samsung Premium garantissant une température de couleur calibrée

T650°

Test fil incan 650°C

UGR

Très faible éblouissement avec un UGR de 17.4



Batterie de secours optionnelle



Gradable en DALI ou en 1-10V



Longue durée de vie de 40 000 heures

Références du produit

Format:

KMRC□□LA-W□□
 ↳ T° de couleur
 ↳ Type de la lampe
 ↳ Puissance

Références:

KMRC45L1A-W40 KMRC45L2A-W40
 KMRC45L1A-W65 KMRC45L2A-W65

Dimensions

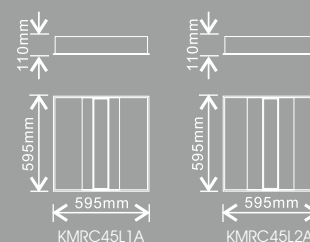

Kurve -3

La dalle LED Kurve-3 à encastrer dispose d'une alimentation intégrée au PCB permettant une optimisation des coûts et une amélioration des performances. Élégante, elle est conçue pour produire une lumière douce et diffuse et est idéale pour l'éclairage des couloirs, escaliers, lieux d'entreposage et autres espaces fonctionnels.



Haute efficacité énergétique de 100lm/W



Acier doux à revêtement zinc et peinture poudre. Diffuseur polycarbonate



Puces LED SMD Samsung Premium garantissant une température de couleur calibrée

T650°

Test fil incan 650°C

UGR

Très faible éblouissement avec un UGR de 17.8



Batterie de secours optionnelle



Gradable en DALI ou en 1-10V



Longue durée de vie de 40 000 heures

| Référence | Puissance | Courant entrant | Finition | Alimentation | T° de couleur | Flux |
|-----------|-----------|-----------------|----------|---------------|----------------|--------|
| KMRC30L3A | 30W | 137mA | Blanc | CYC036\$NL091 | 4000K 6500K | 3000lm |

Caractéristiques générales

Tension 220-240Vac 50-60Hz **IRC** >80 **Durée de vie** 40 000h
Facteur de puissance >0.95 **T° de fonctionnement** -20°C à 50°C
Structure Feuille d'acier zinguée **Diffuseur** Acrylique **Protection** Classe I, IP20

Options

| A rajouter à la référence | Description | Référence du composant | Modèle |
|---------------------------|-------------------------------------|------------------------|--------------|
| /DD | Alimentation DALI Tridonic Gradable | TRO45SRPRE | Tous modèles |
| /AD | 1-10V gradable, 350-1350mA | CYC050TVC35-105 | Tous modèles |
| /E | Batterie au Lithium-Ion | CEC038LIL100N | Tous modèles |

Références du produit

Format:

KMRC□□□LA-W□□
 ↳ T° de couleur
 ↳ Type de la lampe
 ↳ Puissance

Références:

KMRC30L3A-W40
 KMRC30L3A-W65

Dimensions

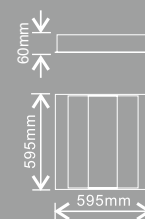

Pyramide

Avec son design inédit, le luminaire LED Pyramide encastrable offre une alternative originale aux dalles LED standard. Ses lignes épurées dessinent un réflecteur encadrant une source lumineuse carrée de 300mm de côté. Ce luminaire basse luminance aux lignes résolument modernes peut être fourni, en option, avec une alimentation gradable. Elle est conçue pour permettre une installation facile, en encastré, sur fers porteurs.



| Référence | Puissance | Courant entrant | Finition | Alimentation | T° de couleur | Flux |
|-----------|-----------|-----------------|----------|--------------|---------------|--------|
| KPYD36PNL | 36W | 160mA | Blanc | CYC050TNL135 | 4000K | 3300lm |

TPb

Diffuseur en polycarbonate résistant au feu



LED SMD 4014 haute efficacité pour profilé ultra-fin

T850°

Test fil incan 850°C

UGR

Faible éblouissement avec un UGR < 19



Batterie de secours optionnelle



Gradable en DALI ou en 1-10V



Longue durée de vie de 40 000 heures

Caractéristiques générales

Tension 220-240Vac 50-60Hz **IRC** >80 **Durée de vie** 40 000h
Facteur de puissance >0.95 **T° de fonctionnement** -20°C à 50°C
Structure Feuille d'acier zinguée **Diffuseur** Polycarbonate **Protection** Classe II, IP20

Options

| A rajouter à la référence | Description | Référence du composant | Modèle |
|---------------------------|-------------------------------------|------------------------|--------------|
| /DD | Alimentation DALI Tridonic Gradable | TRO45SRPRE | Tous modèles |
| /AD | 1-10V gradable, 1350mA | CYC060IVC135 | Tous modèles |

Accessoires

| Type | Référence | Description | Modèle |
|---------------------|---------------|-------------------------|--------------|
| Batterie de secours | CEC038LIL100N | Batterie au Lithium-Ion | Tous modèles |

Référence du produit

 Référence:
 KPYD36PNL-W40

Dimensions

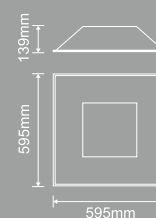

POLO IP65/IK10

Le hublot POLO, IP65/IK10, est un luminaire décoratif polyvalent, utilisable aussi bien en intérieur qu'en extérieur. Facile à monter (en saillie sur un mur ou bien au plafond), il est conçu pour accueillir la gamme complète des lampes LED 2D Kosnic, offrant ainsi un large choix de puissances, de températures de couleur et d'options (détection, minuterie, veille et fonction crépusculaire).

Cette gamme de produits est une solution d'éclairage très appréciée pour des applications très variées : couloirs, cages d'escaliers, espaces publics en intérieur ou extérieur.



Diffuseur et châssis en polycarbonate résistant au feu

IP65

Protection contre la poussière et jets d'eau de faible pression

IK10

Indice de résistance aux chocs



Détecteur à hyperfréquence et fonction minuterie, veille et crépusculaire disponibles



Batterie de secours optionnelle



Longue durée de vie de 40 000 heures

A équiper avec les lampes LED 2D de Kosnic* :

| Référence | Protection | Finitions | Temps d'amorçage de la batterie | Durée de fonctionnement en mode secours | Lampes compatibles |
|--------------|---------------------------|-----------|---------------------------------|---|---|
| KBHDDC2S65 | Classe II IP65 IK10 | Blanc | / | / | KLED09STD KLED12STD KLED18STD KLED12CRD KLED18CRD |
| KBHDDC2S65/E | Classe II IP65 IK10 | Blanc | 1 seconde | 3 heures | KLED09STD KLED12STD KLED18STD KLED12CRD KLED18CRD |

Caractéristiques générales

Tension 220-240Vac 50-60Hz

Châssis Polycarbonate

Diffuseur Polycarbonate

T° de fonctionnement -20°C à 40°C

Culot 4 broches

Protection Classe II, IP65, IK10

Références du produit

Références:

KBHDDC2S65-WHT KBHDDC2S65/E-WHT

Dimensions

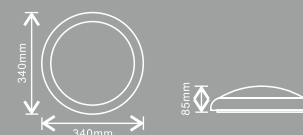

* : voir descriptions détaillées pages 66 et 67

UTILITY IP65/IK10 – Circulaire

Le hublot UTILITY circulaire, IP65/IK10, est un luminaire de classe II conçu pour être installé en saillie aussi bien en intérieur qu'en extérieur. Il permet d'accueillir la gamme complète des lampes LED 2D Kosnic et offre ainsi un large panel de puissances, de températures de couleur et d'options (détection, minuterie, veille et fonction crépusculaire). Ce luminaire peut être fourni avec des vis anti-vandales. Cette gamme de hublots est une solution à la fois qualitative et économique pour l'éclairage des issues de secours, sous-sols, cages d'escaliers ainsi que pour les espaces publics extérieurs.



Diffuseur et châssis en polycarbonate résistant au feu

IP65

Protection contre la poussière et jets d'eau de faible pression

IK10

Indice de résistance aux chocs



Détecteur à hyperfréquence et fonction minuterie, veille et crépusculaire disponibles



Batterie de secours optionnelle



Longue durée de vie de 40 000 heures

A équiper avec les lampes LED 2D de Kosnic* :

| Référence | Protection | Finitions | Temps d'amorçage de la batterie | Durée de fonctionnement en mode secours | Lampes compatibles |
|--------------|---------------------------|-----------|---------------------------------|---|---|
| KBHDDC1S65 | Classe II IP65 IK10 | Blanc | / | / | KLED09STD KLED12STD KLED18STD KLED12CRD KLED18CRD |
| KBHDDC1S65/E | Classe II IP65 IK10 | Blanc | 1 seconde | 3 heures | KLED09STD KLED12STD KLED18STD KLED12CRD KLED18CRD |

Références du produit

Références:

KBHDDC1S65-WHT

KBHDDC1S65/E-WHT

Dimensions

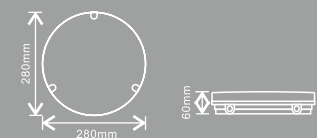

Caractéristiques générales

Tension 220-240Vac 50-60Hz

Châssis Polycarbonate

Diffuseur Polycarbonate

T° de fonctionnement -20°C à 40°C

Culot 4 broches

Protection Classe II, IP65, IK10

* : voir descriptions détaillées pages 66 et 67

UTILITY IP65/IK10 – Carré

Le hublot UTILITY Carré, IP65 / IK10, est un luminaire de classe II conçu pour être installé en saillie aussi bien en intérieur qu'en extérieur. Il permet d'accueillir la gamme complète des lampes LED 2D Kosnic et offre ainsi un large panel de puissances, de températures de couleur et d'options (détection, minuterie, veille et fonction crépusculaire). Ce luminaire peut être fourni avec des vis anti-vandales. Cette gamme de hublots est une solution à la fois qualitative et économique pour l'éclairage des circulations de secours, sous-sols, cages d'escaliers ainsi que pour les espaces publics extérieurs.



Diffuseur et châssis en polycarbonate résistant au feu



Protection contre la poussière et jets d'eau de faible pression



Indice de résistance aux chocs



Détecteur à hyperfréquence et fonction minuterie, veille et crépusculaire disponibles



Batterie de secours optionnelle



Longue durée de vie de 40 000 heures

A équiper avec les lampes LED 2D de Kosnic* :

| Référence | Protection | Finitions | Temps d'amorçage de la batterie | Durée de fonctionnement en mode secours | Lampes compatibles |
|--------------|---------------------------|---------------|---------------------------------|---|---|
| KBHDDQ1S65 | Classe II IP65 IK10 | Blanc | / | / | KLED09STD KLED12STD KLED18STD KLED12CRD KLED18CRD |
| KBHDDQ1S65/E | Classe II IP65 IK10 | Blanc Noir | 1 seconde | 3 heures | KLED09STD KLED12STD KLED18STD KLED12CRD KLED18CRD |

Caractéristiques générales

Tension 220-240Vac 50-60Hz

Châssis Polycarbonate

Diffuseur Polycarbonate

T° de fonctionnement -20°C à 40°C

Culot 4 broches

Protection Classe II, IP65, IK10

Références du produit

Références:

KBHDDQ1S65-WHT KBHDDQ1S65/E-WHT

Dimensions

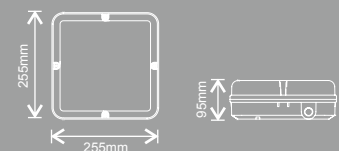

* : voir descriptions détaillées pages 66 et 67

Capricorne « Full »

Le hublot « Full » de la gamme Capricorne est un luminaire IP65/IK10 conçu pour être installé en saillie en extérieur. Il permet d'accueillir la gamme complète des lampes LED 2D Kosnic et offre ainsi un large panel de puissances, de températures de couleur et d'options (détection, minuterie, veille et fonction crépusculaire). Ce luminaire doté d'un châssis en aluminium très résistant est proposé avec des vis anti-vandales. Il est particulièrement adapté pour l'éclairage des zones de passages.



Diffuseur en polycarbonate résistant au feu et châssis en aluminium ultra-résistant

IP65

Protection contre la poussière et jets d'eau de faible pression

IK10

Indice de résistance aux chocs



Détecteur à hyperfréquence et fonction minuterie, veille et crépusculaire disponibles



Batterie de secours optionnelle



Longue durée de vie de 40 000 heures

A équiper avec les lampes LED 2D de Kosnic* :

| Référence | Protection | Finitions | Temps d'amorçage de la batterie | Durée de fonctionnement en mode secours | Lampes compatibles |
|--------------|-------------------------|-----------------------|---------------------------------|---|---|
| KBHDDC3S65 | Class I IP65 IK10 | Noir Gris Blanc | / | / | KLED09STD KLED12STD KLED18STD KLED12CRD KLED18CRD |
| KBHDDC3S65/E | Class I IP65 IK10 | Noir Gris Blanc | 1 seconde | 3 heures | KLED09STD KLED12STD KLED18STD KLED12CRD KLED18CRD |

Caractéristiques générales

Tension 220-240Vac 50-60Hz

Châssis Aluminium

Diffuseur Polycarbonate

T° de fonctionnement -20°C à 40°C

Culot 4 broches

Protection Classe I, IP65, IK10

Références du produit

Références:

KBHDDC3S65-BLK
KBHDDC3S65-GRY
KBHDDC3S65-WHT

KBHDDC3S65/E-BLK
KBHDDC3S65/E-GRY
KBHDDC3S65/E-WHT

Dimensions



* : voir descriptions détaillées pages 66 et 67

Capricorne « Semi »

Le hublot « Semi » de la gamme Capricorne est un luminaire IP65/IK10 conçu pour être installé en saillie en extérieur. Il permet d'accueillir la gamme complète des lampes LED 2D Kosnic et offre ainsi un large panel de puissances, de températures de couleur et d'options (détection, minuterie, veille et fonction crépusculaire). Ce luminaire doté d'un châssis en aluminium très résistant est fourni avec des vis anti-vandales. Il est particulièrement adapté à l'éclairage des zones de passages.



Diffuseur en polycarbonate résistant au feu et châssis en aluminium ultra-résistant

IP65

Protection contre la poussière et jets d'eau de faible pression

IK10

Indice de résistance aux chocs



Détecteur à hyperfréquence et fonction minuterie, veille et crépusculaire disponibles



Batterie de secours optionnelle



Longue durée de vie de 40 000 heures

A équiper avec les lampes LED 2D de Kosnic* :

| Référence | Protection | Finitions | Temps d'amorçage de la batterie | Durée de fonctionnement en mode secours | Lampes compatibles |
|--------------|------------|-----------|---------------------------------|---|-------------------------------------|
| KBHDDC4S65 | Class I | Noir | / | / | KLED09STD |
| | IP65 | Gris | | | KLED12STD |
| | IK10 | Blanc | | | KLED18STD KLED12CRD KLED18CRD |
| KBHDDC4S65/E | Class I | Noir | 1 seconde | 3 heures | KLED09STD |
| | IP65 | Gris | | | KLED12STD |
| | IK10 | Blanc | | | KLED18STD KLED12CRD KLED18CRD |

Caractéristiques générales

Tension 220-240Vac 50-60Hz

Châssis Aluminium

Diffuseur Polycarbonate

T° de fonctionnement -20°C à 40°C

Culot 4 broches

Protection Classe I, IP65, IK10

Références du produit

Références:

KBHDDC4S65-BLK KBHDDC4S65/E-BLK
KBHDDC4S65-GRY KBHDDC4S65/E-GRY
KBHDDC4S65-WHT KBHDDC4S65/E-WHT

Dimensions

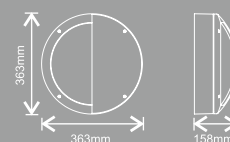

* : voir descriptions détaillées pages 66 et 67

Capricorne « Grille »

Le hublot « Grille » de la gamme Capricorne est un luminaire IP65/IK10 conçu pour être installé en saillie en extérieur. Il permet d'accueillir la gamme complète des lampes LED 2D Kosnic et offre ainsi un large panel de puissances, de températures de couleur et d'options (détection, minuterie, veille et fonction crépusculaire). Ce luminaire doté d'un châssis en aluminium très résistant est fourni avec des vis anti-vandales et est particulièrement adapté à l'éclairage des zones de passages.



Diffuseur en polycarbonate résistant au feu et châssis en aluminium ultra-résistant

IP65

Protection contre la poussière et jets d'eau de faible pression

IK10

Indice de résistance aux chocs



Détecteur à hyperfréquence et fonction minuterie, veille et crépusculaire disponibles



Batterie de secours optionnelle



Longue durée de vie de 40 000 heures

A équiper avec les lampes LED 2D de Kosnic* :

| Référence | Protection | Finitions | Temps d'amorçage de la batterie | Durée de fonctionnement en mode secours | Lampes compatibles |
|--------------|-------------------------|-----------------------|---------------------------------|---|---|
| KBHDDC5S65 | Class I IP65 IK10 | Noir Gris Blanc | / | / | KLED09STD KLED12STD KLED18STD KLED12CRD KLED18CRD |
| KBHDDC5S65/E | Class I IP65 IK10 | Noir Gris Blanc | 1 seconde | 3 heures | KLED09STD KLED12STD KLED18STD KLED12CRD KLED18CRD |

Références du produit

Références:

KBHDDC5S65-BLK KBHDDC5S65/E-BLK
KBHDDC5S65-GRY KBHDDC5S65/E-GRY
KBHDDC5S65-WHT KBHDDC5S65/E-WHT

Dimensions

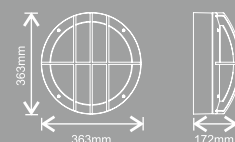

Caractéristiques générales

Tension 220-240Vac 50-60Hz

Châssis Aluminium

Diffuseur Polycarbonate

T° de fonctionnement -20°C à 40°C

Culot 4 broches

Protection Classe I, IP65, IK10

* : voir descriptions détaillées pages 66 et 67

Applique LED murale étanche « Wall Pack »

Le « Wall Pack » LED de Kosnic dispose d'un châssis en aluminium moulé et d'un diffuseur opale en polycarbonate. Il est adapté aux applications commerciales et industrielles telles que l'éclairage de zones d'accès aux véhicules, de voies piétonnes ou bien de zones de balisage.



Diffuseur et bâti en polycarbonate résistant au feu



Puces multi-LED SMD haute efficacité

IP65

Protection contre la poussière et jets d'eau de faible pression

IK08

Indice de résistance aux chocs



Longue durée de vie de 40 000 heures

| Référence | Puissance | Protection | T° de couleur | Flux |
|-------------|-----------|--------------------------|---------------|--------|
| KBHHS50QS65 | 50W | Classe I IP65 IK08 | 5000K | 4400lm |

Caractéristiques générales

Tension 220-240Vac 50-60Hz

IRC >80

Durée de vie 40 000h

Structure Fonte d'aluminium

Diffuseur Polycarbonate

Protection Classe I, IP65, IK08

T° de fonctionnement -20°C à 40°C

Référence du produit

Référence:

KBHHS50QS65-W50

Dimensions

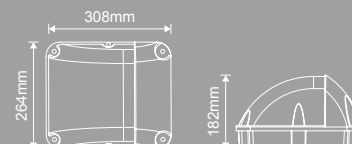

Coupe-feu MAGFIT

Le downlight LED coupe-feu MAGFIT dispose d'un pouvoir coupe-feu certifié de 60 minutes et est livré avec une lampe GU10 HaloLED. Le design innovant de ce produit offre la possibilité de changer la collerette attachée magnétiquement au luminaire (brevet déposé). Des collerettes chromées et argentées sont également disponibles proposant des modèles IP20 et IP44. Enfin la structure brevetée de ce luminaire améliore la circulation de l'air permettant à la lampe d'être mieux refroidie et d'optimiser sa durée de vie.



Livrées avec les lampes HaloLED GU10

Collerette magnétique interchangeable IP20/IP44



IP20 Alu brossé & Chrome
KPT-BZPK20-SC



IP44 Blanc
KPT-BZ44-WHT



IP44 Alu brossé
KPT-BZ44-SLV



IP44 Chrome
KPT-BZ44-CHM

| Référence | Puissance | Type de la lampe | T° de couleur | Flux* |
|------------------------------|-----------|------------------|---------------|--------------|
| KFDL05F1-WHT/D (Gradable) | 5W | HaloLED GU10 | 2700K | 430lm(400lm) |

Collerette blanche IP20 de série

Caractéristiques générales

Tension 220-240Vac 50-60Hz

IRC >80

Durée de vie 35 000h

Angle de diffusion 36°

Diamètre d'encastrement 73mm

Coupe-feu 60 minutes

Protection Class II, IP20 / IP44

T° de fonctionnement -20°C à 50°C

Collerette magnétique interchangeable (IP20 & IP44)

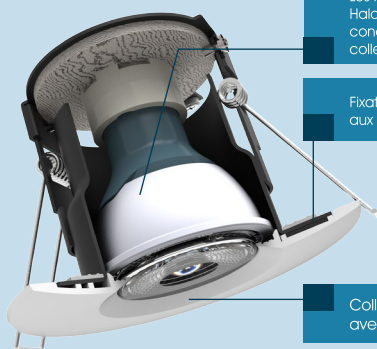

Les lentilles des lampes GU10 HaloLED sont spécialement conçues pour s'insérer dans la collerette interchangeable

Fixation magnétique résistant aux températures élevées

Collerette magnétique IP20 avec aimants intégrés



Collerette IP44 incluant une surface en verre fixée avec du silicone adhésif

Positionnement d'une LED GU10

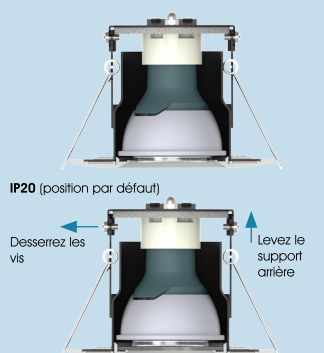

IP20 (position par défaut)

Desserrez les vis

Levez le support arrière

Pour les collerettes IP44, les vis de chaque cotés du luminaire doivent être desserrées. La structure arrière doit être relevée pour que la lampe LED GU10 puisse s'intégrer dans le luminaire en libérant un espace suffisant pour la mise en place de la collerette.



Puces COB (Chip On Board) pour un aspect halogène



IRC élevé de plus de 80Ra



Alimentation secteur gradable**



Corps en acier poudré



Diamètre d'encastrement 73mm



Espace



Coupe-feu 60 minutes



Longue durée de vie de 35 000 heures

Référence du produit

Référence:
KFDL05F1-S27-WHT/D

Dimensions

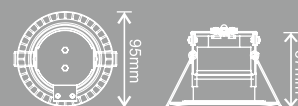

* Lumen total (Lumen mesurés dans un cône de 90°/120°)

** Se référer à notre site internet pour la compatibilité avec les variateurs

HaloLED compatible BBC

Le downlight HaloLED compatible BBC Kosnic utilise la technologie COB (Chip on Board) et une optique reproduisant parfaitement l'esthétique des réflecteurs halogènes classiques. Le modèle fixe est équipé d'un joint étanche et permet à ce produit de revêtir le label BBC (Bâtiment Basse Consommation).



Fixe



Blanc



Alu brossé



Chrome

| Référence | Puissance | Angle de diffusion | Diamètre d'encastrement | Alimentation | T° de couleur | Flux |
|------------------------------|-----------|--------------------|-------------------------|---------------------------------------|---------------|-------|
| KSDLLC08FF (Non-Gradable) | 8W | 36° | 65mm | CYC008SNL018N (Anti-scintillement) | 2700K | 460lm |
| | | | | | 4000K | 470lm |
| | | | | | 6500K | 520lm |
| KSDLLC08FF/DIM (Gradable) | 8W | 36° | 65mm | CYC008STL018N (Anti-scintillement) | 2700K | 490lm |
| | | | | | 4000K | 500lm |
| | | | | | 6500K | 560lm |

Orientable



Blanc



Alu brossé



Chrome

| Référence | Puissance | Angle de diffusion | Diamètre d'encastrement | Alimentation | T° de couleur | Flux |
|------------------------------|-----------|--------------------|-------------------------|---------------------------------------|---------------|-------|
| KSDLLC08TF (Non-Dimmable) | 8W | 36° | 65mm | CYC008SNL018N (Anti-scintillement) | 2700K | 460lm |
| | | | | | 4000K | 470lm |
| | | | | | 6500K | 520lm |
| KSDLLC08TF/DIM (Dimmable) | 8W | 36° | 65mm | CYC008STL018N (Anti-scintillement) | 2700K | 490lm |
| | | | | | 4000K | 500lm |
| | | | | | 6500K | 560lm |

Caractéristiques générales

Tension 220-240Vac 50-60Hz

IRC 82

Courant 67

Facteur de puissance 0.52

Durée de vie 40,000h

Protection Classe II

T° de fonctionnement -20°C à 50°C

Accessoires

| Type | Référence | Description | Modèle |
|---------------------|--------------|-------------------------|--------------|
| Batterie de secours | KTC10EME-FDL | Batterie au Lithium-Ion | Tous modèles |



Puces COB (Chip On Board) pour un aspect halogène



IRC élevé de plus de 80Ra



Batterie de secours optionnelle



Longue durée de vie de 40 000 heures

Références du produit

Format:

KSDLLC08FF/□□□-S□□□□□

- Finitions
- T° de couleur
- Gradable/Non-Gradable
- Fixe/Orientable

Références:

KSDLLC08FF-S27-WHT KSDLLC08FF/DIM-S27-WHT
 KSDLLC08FF-S27-MSL KSDLLC08FF/DIM-S27-MSL
 KSDLLC08FF-S27-CHM KSDLLC08FF/DIM-S27-CHM

KSDLLC08FF-S40-WHT KSDLLC08FF/DIM-S40-WHT
 KSDLLC08FF-S40-MSL KSDLLC08FF/DIM-S40-MSL
 KSDLLC08FF-S40-CHM KSDLLC08FF/DIM-S40-CHM

KSDLLC08FF-S65-WHT KSDLLC08FF/DIM-S65-WHT
 KSDLLC08FF-S65-MSL KSDLLC08FF/DIM-S65-MSL
 KSDLLC08FF-S65-CHM KSDLLC08FF/DIM-S65-CHM

KSDLLC08TF-S27-WHT KSDLLC08TF/DIM-S27-WHT
 KSDLLC08TF-S27-MSL KSDLLC08TF/DIM-S27-MSL
 KSDLLC08TF-S27-CHM KSDLLC08TF/DIM-S27-CHM

KSDLLC08TF-S40-WHT KSDLLC08TF/DIM-S40-WHT
 KSDLLC08TF-S40-MSL KSDLLC08TF/DIM-S40-MSL
 KSDLLC08TF-S40-CHM KSDLLC08TF/DIM-S40-CHM

KSDLLC08TF-S65-WHT KSDLLC08TF/DIM-S65-WHT
 KSDLLC08TF-S65-MSL KSDLLC08TF/DIM-S65-MSL
 KSDLLC08TF-S65-CHM KSDLLC08TF/DIM-S65-CHM

Dimensions

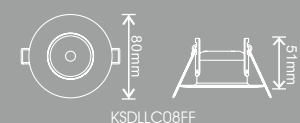

KSDLLC08FF

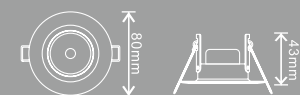

KSDLLC08TF

Facettés

La gamme de downlights facettés propose différents diamètres et puissances pour diffuser un éclairage homogène tout en limitant l'éblouissement. Les nombreuses applications de cette gamme de downlights basse luminance incluent l'éclairage des halls d'entrée, bureaux, circulations ou salles de réunion d'établissements recevant du public (hôtels, centres commerciaux, bureaux, etc.). Une fois encastrés, leur étanchéité en façade autorise de nombreuses applications supplémentaires dans des milieux humides tels que salles de bain, cuisines, piscines...



Puces LED SMD Samsung Premium garantissant une température de couleur calibrée

UGR

Faible éblouissement avec un UGR < 19

IP65

Protection contre la poussière et jets d'eau de faible pression



Batterie de secours optionnelle



Gradable en DALI ou en 1-10V



Longue durée de vie de 40 000 heures

| Référence | Puissance | Angle de diffusion | Diamètre d'encastrement | Alimentation | T° de couleur | Flux |
|------------|-----------|--------------------|-------------------------|---------------------------------------|---------------|--------|
| KCDLLS08FR | 8W | 80° | 95mm | CYC009NNL023 | 4000K | 400lm |
| KCDLLS10FR | 10W | 80° | 100mm | CYC011NNL028 | 4000K | 600lm |
| KCDLLS16FR | 16W | 80° | 160mm | CYC016SNL037N (Anti-scintillement) | 4000K | 1100lm |
| KCDLLS24FR | 24W | 80° | 210mm | CYC026SNL058N (Anti-scintillement) | 4000K | 1800lm |

Caractéristiques générales

Tension 220-240Vac 50-60Hz

IRC 85

Durée de vie 40 000h

Facteur de puissance 0.95

Angle de diffusion 80°

Protection Classe II, IP65 (si encastrée)

T° de fonctionnement -20°C à 50°C

Options

| A rajouter à la référence | Description | Référence du composant | Modèle |
|---------------------------|-------------------------------------|------------------------|--------------------------|
| /DD | Alimentation DALI Tridonic Gradable | TRO25SRPE | KCDLLS16FR KCDLLS24FR |
| /AD | 1-10V gradable, 1350mA | CYC060TVC135 | Tous modèles |

Accessoires

| Type | Référence | Description | Modèle |
|---------------------|---------------|-------------------------|--------------|
| Batterie de secours | CEC019LIL050N | Batterie au Lithium-Ion | Tous modèles |

Références du produit

Format:

KCDLLS□□FR-W40-WHT

 Puissance

Références:

KCDLLS08FR-W40-WHT KCDLLS10FR-W40-WHT

KCDLLS16FR-W40-WHT KCDLLS24FR-W40-WHT

Dimensions

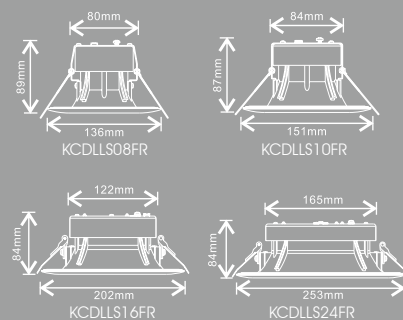

Extra-plat

Le downlight LED circulaire Extra-plat est un panneau circulaire extra-mince éclairé sur toute sa circonférence (technologie « Edge-Lit »). Il offre un rendement lumineux élevé de 94lm/W et est équipé d'une alimentation antiscintillement. Il est préconisé pour l'éclairage de tout environnement intérieur moderne ou contemporain.



10W
150mm



12W
170mm



18W
240mm

| Référence | Puissance | Angle de diffusion | Diamètre d'encastrement | Alimentation | T° de couleur | Flux |
|------------|-----------|--------------------|-------------------------|------------------------------------|---------------|--------|
| KPNLLS10CF | 10W | 110° | 140mm | CYC012SNL031N (Anti-scintillement) | 4000K | 850lm |
| KPNLLS12CF | 12W | 110° | 160mm | CYC012SNL031N (Anti-scintillement) | 4000K | 1070lm |
| KPNLLS18CF | 18W | 110° | 227mm | CYC020SNL052N (Anti-scintillement) | 4000K | 1700lm |

Caractéristiques générales

Tension 220-240Vac 50-60Hz

IRC 85

Durée de vie 40 000h

Facteur de puissance 0.95

Angle de diffusion 110°

Protection Classe II, IP44 (si encastrée)

T° de fonctionnement -20°C à 50°C

Options

| A rajouter à la référence | Description | Référence du composant | Modèle |
|---------------------------|-------------------------------------|------------------------|------------|
| /DD | Alimentation DALI Tridonic Gradable | TRO25SRPE | KPNLLS18CF |
| /AD | 1-10V gradable, 1350mA | CYC060TVC135 | KPNLLS18CF |

Accessoires

| Type | Référence | Description | Modèle |
|---------------------|---------------|-------------------------|--------------|
| Batterie de secours | CEC038LIL100N | Batterie au Lithium-Ion | Tous modèles |



Haute efficacité énergétique de 94lm/W



Puces LED SMD Samsung Premium garantissant une température de couleur calibrée



Faible éblouissement avec un UGR < 25



Batterie de secours optionnelle



Gradable en DALI ou en 1-10V



Longue durée de vie de 40 000 heures

Références du produit

Format:

KPNLLS□□CF-W40-WHT
└─ Puissance

Références:

KPNLLS10CF-W40-WHT
 KPNLLS12CF-W40-WHT
 KPNLLS18CF-W40-WHT

Dimensions

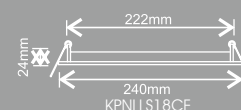
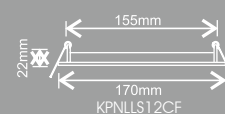
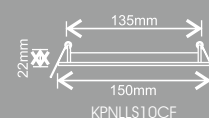

Slim-Line (avec détecteur orientable optionnel)

Les projecteurs LED représentent une solution d'éclairage très économe en énergie, robuste et fiable pour des applications extérieures variées telles que l'éclairage des pas-de-porte, des façades ou des entrées de garage et la mise en lumière des jardins. Ses différentes versions en 10W, 20W, 30W et 50W offrent un excellent rendement lumineux et des économies d'énergie instantanées. Ils sont particulièrement recommandés pour le remplacement des projecteurs halogènes classiques très énergivores. La qualité de leur alimentation intégrée, conçue et fabriquée par Kosnic, garantit leur longue durée de vie.

Le détecteur de présence détachable et orientable, disponible en option, est une innovation Kosnic. Celui-ci se visse simplement sur le luminaire et peut s'orienter verticalement et horizontalement.



Haute efficacité énergétique de 95lm/W



Puces multi-LED SMD haute efficacité



Détecteur de présence optionnel de type PIR, pyroélectrique avec fonctions minuterie et crépusculaire



Longue durée de vie de 40 000 heures

Références du produit

Format:

KFLDHS □ Q65-W□-WHT

→ T° de couleur
→ Puissance

Références:

KFLDHS10Q65-W30-BLK KFLDHS20Q65-W30-BLK
KFLDHS10Q65-W40-BLK KFLDHS20Q65-W40-BLK
KFLDHS10Q65-W65-BLK KFLDHS20Q65-W65-BLK
KFLDHS30Q65-W30-BLK KFLDHS50Q65-W65-BLK
KFLDHS30Q65-W40-BLK
KFLDHS30Q65-W65-BLK

| Référence | Puissance | Courant entrant | Facteur de puissance | Finitions | T° de couleur | Flux |
|-------------|-----------|-----------------|----------------------|-----------|---------------|--------|
| KFLDHS10Q65 | 10W | 81mA | 0.54 | Noir | 3000K | 730lm |
| | | | | | 4000K | 740lm |
| | | | | | 6500K | 750lm |
| KFLDHS20Q65 | 20W | 94mA | 0.93 | Noir | 3000K | 1700lm |
| | | | | | 4000K | 1900lm |
| | | | | | 6500K | 1900lm |
| KFLDHS30Q65 | 30W | 137mA | 0.95 | Noir | 3000K | 2700lm |
| | | | | | 4000K | 2800lm |
| | | | | | 6500K | 2400lm |
| KFLDHS50Q65 | 50W | 229mA | 0.95 | Noir | 6500K | 4500lm |

Options

| Référence | Description | Modèles |
|-------------|--------------------------------------|--------------|
| KPT-PIR-FLD | Détecteur de présence PIR orientable | Tous modèles |

Caractéristiques générales

Tension 220-240V AC 50-60Hz

IRC >80

Durée de vie 40 000h

Structure Fonte d'aluminium

Angle de diffusion 110°

Protection Classe I, IP65 / IP54*

* IP54 quand le détecteur PIR est monté sur le projecteur

Dimensions

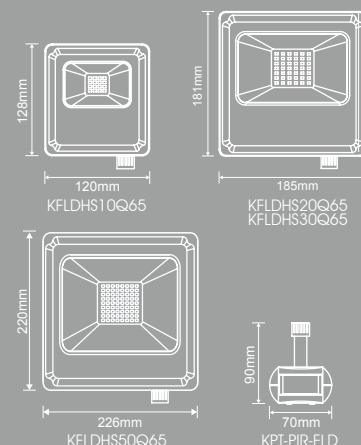

Projecteurs LED hautes puissances

Les nouveaux projecteurs LED hautes puissances de Kosnic représentent une solution d'éclairage économe en énergie, robuste et fiable pour des applications extérieures variées.

Ils offrent un excellent rendement énergétique et génèrent d'importantes économies d'énergie en remplacement des projecteurs halogènes traditionnels. Leur alimentation LED, conçue et fabriquée par Kosnic, offre à ces luminaires une fiabilité accrue.



80W



100W

| Référence | Puissance | Courant entrant | Facteur de puissance | Finitions | T° de couleur | Flux |
|--------------|-----------|-----------------|----------------------|-----------|---------------|---------|
| KFLDHS80Q66 | 80W | 355mA | 0.98 | Noir | 6500K | 9000lm |
| KFLDHS100Q66 | 100W | 444mA | 0.98 | Noir | 6500K | 11100lm |

Caractéristiques générales

Tension 220-240V AC 50-60Hz

IRC >80

Durée de vie 40 000h

Structure Fonte d'aluminium

Angle de diffusion 110°

Protection Classe I, IP65



Haute efficacité énergétique de 112lm/W



Puces multi-LED SMD haute efficacité

IP65

Protection contre la poussière et jets d'eau de faible pression



Longue durée de vie de 40 000 heures

Références du produit

Références:

KFLDHS80Q66-W65-BLK

KFLDHS100Q66-W65-BLK

Dimensions

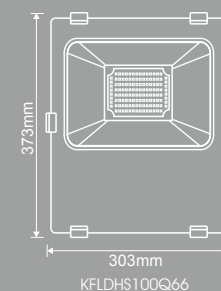
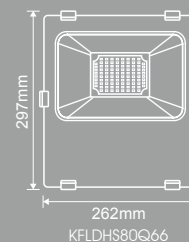

Étanche LED Monobloc

Kosnic a développé une gamme de réglettes LED étanches utilisant des LED de haute performance pour offrir une robustesse et une efficacité lumineuse exceptionnelles. Ce luminaire est adapté à des applications variées dont l'éclairage des entrepôts, usines, parking et garages. Extrêmement efficace et robuste, doté d'une longue durée de vie et pouvant être utilisé 24h/24, ce luminaire contribue à réduire considérablement les coûts énergétiques et de maintenance.



Haute efficacité énergétique de 96lm/W



Puces multi-LED SMD haute efficacité



Protection contre la poussière et jets d'eau de faible pression



Indice de résistance aux chocs



Longue durée de vie de 40 000 heures

| Référence | Puissance | Protection | Longueur | T° de couleur | Flux |
|-----------|-----------|---------------------------|----------|----------------|--------|
| KBTN30L65 | 30W | Classe II IP65 IK08 | 590mm | 4000K 6500K | 2700lm |
| KBTN50L65 | 50W | Classe II IP65 IK08 | 1200mm | 4000K 6500K | 4800lm |
| KBTN70L65 | 70W | Classe II IP65 IK08 | 1500mm | 4000K 6500K | 5700lm |

Caractéristiques générales

Tension 220-240Vac 50-60Hz **IRC** >80 **Durée de vie** 40 000h

Facteur de puissance 0.95 **Protection** Classe II, IP65, IK08

T° de fonctionnement -20°C à 50°C

Références du produit

Format:

KBTN□□L65-W40 → Puissance

Références:

KBTN30L65-W40 KBTN30L65-W65
KBTN50L65-W40 KBTN50L65-W65
KBTN70L65-W40 KBTN70L65-W65

Dimensions

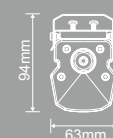
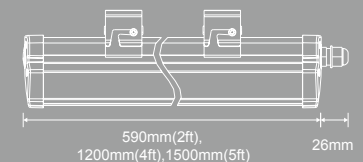

Étanche LED

Le nouvel étanche LED avec platine de LED intégrée développé par le centre R&D de Kosnic (KTC), utilise des LED de haute performance pour offrir une très haute efficacité lumineuse. Ce luminaire IP65/IK08 peut être fourni avec un détecteur de présence intégré et une fonction veille. Il peut convenir à une très large gamme d'applications.



| Référence | Puissance | Protection | Longueur | T° de couleur | Flux |
|--------------|-----------|---------------------------|----------|---------------|--------|
| KBTNHS50LS65 | 50W | Classe II IP65 IK08 | 1200mm | 4000K | 5200lm |
| KBTNHS70LS65 | 70W | Classe II IP65 IK08 | 1576mm | 4000K | 7200lm |

Caractéristiques générales

Tension 220-240Vac 50-60Hz **IRC** >80 **Durée de vie** 40 000h
Facteur de puissance 0.95 **Protection** Classe II, IP65, IK08
T° de fonctionnement -20°C à 50°C

Options

| Référence | Description | Modèles |
|-----------|---|--------------|
| /S | Détecteur de présence intégré | Tous modèles |
| /E | Batterie de secours NiCd | Tous modèles |
| /S/E | Détecteur de présence et batterie de secours NiCd | Tous modèles |



Haute efficacité énergétique de 104lm/W



Puces multi-LED SMD haute efficacité

IP65

Protection contre la poussière et jets d'eau de faible pression

IK08

Indice de résistance aux chocs



Détecteur de présence optionnel



Batterie de secours optionnelle



Longue durée de vie de 40 000 heures

Références du produit

Références:
 KBTNHS50LS65-W40
 KBTNHS70LS65-W40

Dimensions

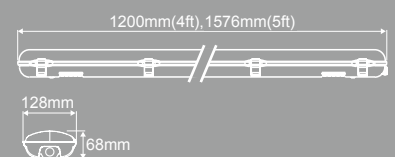

Étanche pour tubes LED T8

L'étanche IP65 pour tubes LED T8 est adapté à des applications très variées en intérieur et extérieur comme l'éclairage des entrepôts, usines, parking et garages.

Il utilise des LED de haute performance pour offrir une très haute efficacité lumineuse et une longue durée de vie, ce qui lui permet de réduire considérablement les coûts énergétiques et de maintenance.



Diffuseur et châssis en polycarbonate résistant au feu

IP65

Protection contre la poussière et jets d'eau de faible pression

IK08

Indice de résistance aux chocs

| Référence | Puissance maximale | Protection | Lampe | Flux |
|---------------|--------------------|---------------------------|------------------|--------|
| KBTNT8LS654F1 | 20W | Classe II IP65 IK08 | 1x LED T8 1200mm | 1760lm |
| KBTNT8LS654F2 | 2x 20W | Classe II IP65 IK08 | 2x LED T8 1200mm | 3280lm |
| KBTNT8LS655F1 | 25W | Classe II IP65 IK08 | 1x LED T8 1500mm | 2200lm |
| KBTNT8LS655F2 | 2x 25W | Classe II IP65 IK08 | 2x LED T8 1500mm | 4100lm |

Caractéristiques générales

Tension 220-240Vac 50-60Hz

Lampe LED T8

Structure Polycarbonate

Diffuseur Polycarbonate

Protection Classe II, IP65, IK08

Références du produit

Références:

KBTNT8LS654F1 KBTNT8LS655F1
KBTNT8LS654F2 KBTNT8LS655F2

Dimensions

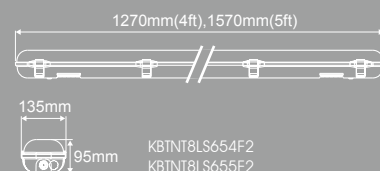
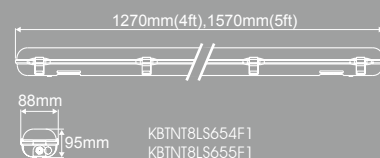

Réglette LED Slim-Line

La réglette LED Slim-Line dispose d'une alimentation LED intégrée et d'un profil extra mince. Elle offre une très haute efficacité lumineuse et des flux lumineux élevés. Cette gamme de produits est destinée aux environnements de bureaux, salles de classes, circulations et commerces.



Haute efficacité énergétique
de 127lm/W



Puces multi-LED SMD haute
efficacité



Longue durée de vie de
40 000 heures

| Référence | Puissance | Protection | Longueur | T° de couleur | Flux |
|-------------|-----------|------------------|----------|---------------|--------|
| KBTNHS30LS2 | 30W | Classe I IP20 | 1200mm | 4000K | 3800lm |
| KBTNHS45LS2 | 45W | Classe I IP20 | 1500mm | 4000K | 5500lm |

Caractéristiques générales

Tension 220-240Vac 50-60Hz **IRC** >80 **Durée de vie** 40 000h
Facteur de puissance 0.95 **Protection** Classe I, IP20
T° de fonctionnement -20°C à 50°C

Références du produit

Références:
 KBTNHS30LS2-W40-WHT
 KBTNHS45LS2-W40-WHT

Dimensions



Réglette standard pour tubes LED T8

Cette gamme de luminaire linéaire standard à fort rendement lumineux est précâblée. Les tubes LED T8 Kosnic sont fournis avec le luminaire. Ils sont utilisables dans un environnement de bureaux, salles de classe, couloirs ou locaux de commerces.



Réglette simple



Réglette double



Réglette simple avec réflecteur



Réglette double avec réflecteur



Haute efficacité énergétique de 120lm/W



Tubes LED T8 inclus



Longue durée de vie de 40 000 heures

Référence du produit

Référence:

KBTNT8LS202F1 KBTNT8LS204F1
KBTNT8LS202F2 KBTNT8LS204F2

KBTNT8LS205F1
KBTNT8LS205F2

Dimensions



KBTNT8LS202F1
KBTNT8LS204F1
KBTNT8LS205F1



KBTNT8LS202F2
KBTNT8LS204F2
KBTNT8LS205F2

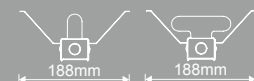

KPT-R2F-WHT
KPT-R4F-WHT
KPT-R5F-WHT

| Références | Puissance max | Protection | Lampes compatibles | Flux |
|---------------|---------------|------------------|----------------------|------------|
| KBTNT8LS202F1 | 10W | Classe I IP20 | 1x LED T8 8W 590mm | 1000lm |
| KBTNT8LS202F2 | 2 x 10W | Classe I IP20 | 2x LED T8 8W 590mm | 2 x 1000lm |
| KBTNT8LS204F1 | 20W | Classe I IP20 | 1x LED T8 17W 1200mm | 2000lm |
| KBTNT8LS204F2 | 2x 20W | Classe I IP20 | 2x LED T8 17W 1200mm | 2 x 2000lm |
| KBTNT8LS205F1 | 25W | Classe I IP20 | 1x LED T8 25W 1500mm | 3000lm |
| KBTNT8LS205F2 | 2x 25W | Classe I IP20 | 2x LED T8 25W 1500mm | 2 x 3000lm |

Caractéristiques générales

Tension 220-240Vac 50-60Hz

Lampe LED T8

Structure Acier

Protection Classe I, IP20

Accessoires

| Type | Référence | Description | Modèle |
|------------|-------------|---------------------------------|--------------------------------|
| Réflecteur | KPT-R2F-WHT | Réflecteur en acier laqué blanc | KBTNT8LS202F1 KBTNT8LS202F2 |
| Réflecteur | KPT-R4F-WHT | Réflecteur en acier laqué blanc | KBTNT8LS204F1 KBTNT8LS204F2 |
| Réflecteur | KPT-R5F-WHT | Réflecteur en acier laqué blanc | KBTNT8LS205F1 KBTNT8LS205F2 |

High Bay Circulaire Sombrero

Ce tout nouveau luminaire circulaire LED Kosnic de type "High Bay" permet de réaliser d'importantes économies d'énergies tout en offrant des performances techniques de haut niveau et une esthétique « déco-industrielle » originale. Il remplace les sources d'éclairage traditionnelles dans des environnements aussi variés que les sites industriels et d'entreposage mais aussi les points de vente et les espaces de loisirs. Ce luminaire est équipé de réflecteurs en aluminium poli assurant à la fois une excellente conduite du flux lumineux ainsi qu'un faible éblouissement.



Haute efficacité énergétique de 95lm/W



Acier doux à revêtement zinc et peinture poudre. Diffuseur polycarbonate



Puces LED SMD Samsung Premium garantissant une température de couleur calibrée



Longue durée de vie de 40 000 heures

| Référence | Puissance | Courant entrant | Protection | T° de couleur | Flux |
|--------------|-----------|-----------------|-------------------|---------------|--------|
| KMHD50FDCHB | 50W | 222mA | Classe II IP20 | 4000K | 4800lm |
| KMHD100FDCHB | 100W | 444mA | Classe II IP20 | 4000K | 9500lm |

Caractéristiques générales

Tension 220-240Vac 50-60Hz

IRC >80

Durée de vie 40 000h

Facteur de puissance 0.98

Angle de diffusion 60°

Protection Classe II, IP20

Structure Feuille d'acier zinguée

Références du produit

Références:

KMHD50FDCHB-W40-WHT
KMHD100FDCHB-W40-WHT

Dimensions

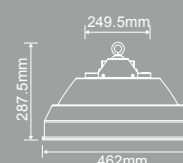

High-Bay Rectangulaire Horizon I

L'installation du luminaire rectangulaire High Bay « Horizon I » permet de réaliser d'importantes économies d'énergie grâce à son très grand rendement lumineux et le faible entretien qu'il nécessite. Il est recommandé pour le remplacement des luminaires classiques à lampes au sodium que l'on trouve dans les environnements industriels, ateliers de fabrication, locaux d'entreposage, installations sportives et de loisirs ainsi que dans les lieux de vente au détail. Il est équipé de réflecteurs en aluminium pré-anodisé assurant une excellente conduite du flux lumineux et un faible éblouissement.

La hauteur de montage préconisée est comprise entre 6m et 12m.

Un diffuseur opale est disponible en option permettant de réduire l'éblouissement.



Haute efficacité énergétique de 113lm/W



Acier doux à revêtement zinc et peinture poudre. Diffuseur polycarbonate



Puces LED SMD Samsung Premium garantissant une température de couleur calibrée



Détecteur à hyperfréquence et fonction minuterie, veille et crépusculaire disponibles



Longue durée de vie de 40 000 heures

| Référence | Puissance | Courant entrant | Angle de diffusion | Protection | T° de couleur | Flux |
|-------------|-----------|-----------------|-----------------------------------|------------------|---------------|---------|
| KMSD150LHBE | 150W | 686mA | 106° (Axial) 56° (Transversal) | Classe I IP20 | 6500K | 15000lm |
| KMSD200LHBE | 200W | 915mA | 106° (Axial) 56° (Transversal) | Classe I IP20 | 6500K | 22600lm |

Caractéristiques générales

Tension 220-240Vac 50-60Hz

IRC >80

Durée de vie 40 000h

Facteur de puissance 0.95

Structure Feuille d'acier zinguée

Diffuseur Polycarbonate clair

Protection Classe I, IP20

Accessoires

| Type | Référence | Description | Modèle |
|-----------|-------------------|--|--------------|
| Détecteur | EBDHS-MB-PRM-LT30 | Sortie On/Off fournie par CP Electronics | Tous modèles |
| Détecteur | EBMPIR-MB-AD-LT30 | Sortie 1-10V fournie par CP Electronics | Tous modèles |

Références du produit

Références:

KMSD150LHBE-W65-WHT
KMSD200LHBE-W65-WHT

Dimensions

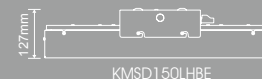
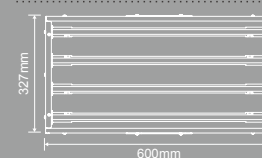

KMSD150LHBE

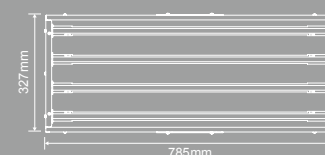

KMSD200LHBE

Low-Bay Rectangulaire Horizon II

L'installation du luminaire rectangulaire Low Bay « Horizon II » permet de réaliser d'importantes économies d'énergie grâce à son très grand rendement lumineux et le faible entretien qu'il nécessite. Il est recommandé pour le remplacement des luminaires classiques à lampes au sodium présents dans les environnements industriels, installations sportives ainsi que dans les lieux de vente au détail. Il est équipé de réflecteurs en aluminium pré-anodisé assurant une excellente conduite du flux lumineux et un faible éblouissement.

La hauteur de montage préconisée est comprise entre 4,5m et 6,5m. Un diffuseur opale est disponible en option permettant de réduire l'éblouissement.



Haute efficacité énergétique de 111lm/W



Acier doux à revêtement zinc et peinture poudre. Diffuseur polycarbonate



Puces LED SMD Samsung Premium garantissant une température de couleur calibrée



Détecteur à hyperfréquence et fonction minuterie, veille et crépusculaire disponibles



Longue durée de vie de 40 000 heures

Références du produit

Références:

KMSD100LLBF-W65-WHT
KMSD150LLBE-W65-WHT

Dimensions

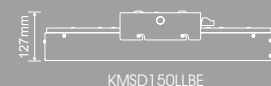
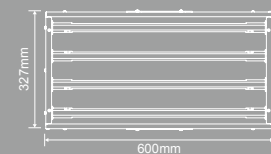
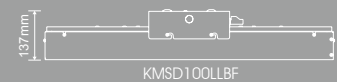
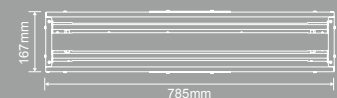

Caractéristiques générales

Tension 220-240Vac 50-60Hz

IRC >80

Durée de vie 40 000h

Facteur de puissance 0.95

Structure Feuille d'acier zinguée

Diffuseur Polycarbonate clair

Protection Classe I, IP20

Accessoires

| Type | Référence | Description | Modèle |
|-----------|-------------------|--|--------------|
| Détecteur | EBDHS-MB-PRM-LT30 | Sortie On/Off fournie par CP Electronics | Tous modèles |
| Détecteur | EBMPIR-MB-AD-LT30 | Sortie 1-10V fournie par CP Electronics | Tous modèles |

Lèche-mur circulaire

Ce downlight de type lèche-mur orientable peut effectuer une rotation sur 350 degrés et s'incliner jusqu'à 60°. Les angles de diffusion varient de 15 à 40°.

Doté d'un IRC élevé et d'une alimentation anti-scintillement, ce luminaire offre de nombreuses applications notamment dans l'éclairage de commerce, showroom etc.



15W



24W



34W

| Référence | Puissance | Angle de diffusion | Diamètre d'encastrement | Alimentation | T° de couleur | Flux |
|-----------|-----------|--------------------|-------------------------|---------------------------------------|----------------|------------------|
| KWWDL15 | 15W | 16° | 90mm | CYC015SNL035N (Anti-scintillement) | 3000K 5000K | 1250lm |
| KWWDL15 | 15W | 36° | 90mm | CYC015SNL035N (Anti-scintillement) | 3000K 5000K | 1250lm |
| KWWDL24 | 24W | 15° | 145mm | CYC024SNL055N (Anti-scintillement) | 3000K 5000K | 2000lm |
| KWWDL24 | 24W | 38° | 145mm | CYC024SNL055N (Anti-scintillement) | 3000K 5000K | 2000lm |
| KWWDL34 | 34W | 15° | 170mm | CYC036SNL080N (Anti-scintillement) | 3000K 5000K | 2800lm 3100lm |
| KWWDL34 | 34W | 40° | 170mm | CYC036SNL080N (Anti-scintillement) | 3000K 5000K | 2300lm 2900lm |

Caractéristiques générales

Tension 220-240Vac 50-60Hz

IRC >80

Durée de vie 40 000h

Facteur de puissance >0.95

Structure Fonte d'aluminium

Protection Classe II, IP20

T° de fonctionnement -20°C à 50°C



Haute efficacité énergétique de 91lm/W



LED COB (chip on Board) premium SHARP



IRC élevé de plus de 80Ra



Longue durée de vie de 40 000 heures

Références du produit

Références:

KWWDL15-B30 KWWDL15-S30
KWWDL15-B50 KWWDL15-S50

KWWDL24-B30 KWWDL24-S30
KWWDL24-B50 KWWDL24-S50

KWWDL34-B30 KWWDL34-S30
KWWDL34-B50 KWWDL34-S50

Dimensions

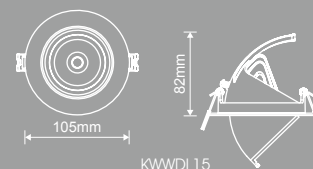

KWWDL15

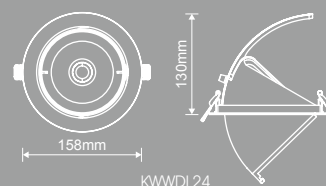

KWWDL24

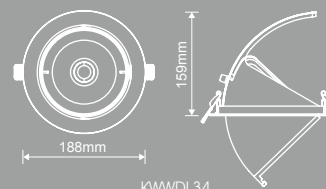

KWWDL34

Lèche-mur rectangulaire

Ce luminaire rectangulaire pivotant sur 45° et diffusant un faisceau large de 110° est disponible en version 25W (2000lm env.) ou 35W (3000lm env.) avec un choix de trois températures de couleur (blanc chaud, neutre ou froid).

Doté d'un IRC élevé, ses applications sont nombreuses : commerces, restaurants, showrooms...



Haute efficacité énergétique de 91lm/W



LED COB (chip on Board) premium SHARP



IRC élevé de plus de 80Ra



Longue durée de vie de 40 000 heures

| Référence | Puissance | Angle de diffusion | Diamètre d'encastrement | Alimentation | T° de couleur | Flux |
|-----------|-----------|--------------------|-------------------------|---------------|---------------|--------|
| KWWDL25Q | 25W | 110° | 220-130mm | CYC025SNL070N | 3000K | 2050lm |
| | | | | | 4000K | 2120lm |
| | | | | | 6000K | 2150lm |
| KWWDL35Q | 35W | 110° | 220-130mm | CYC035SNL070N | 3000K | 2960lm |
| | | | | | 4000K | 3050lm |
| | | | | | 6000K | 3120lm |

Caractéristiques générales

Tension 220-240Vac 50-60Hz

IRC >80

Durée de vie 40 000h

Facteur de puissance >0.95

Structure Fonte d'aluminium

Protection Classe II, IP20

T° de fonctionnement -20°C à 50°C

Références du produit

Références:

KWWDL25Q-W30 KWWDL35Q-W30

KWWDL25Q-W40 KWWDL35Q-W40

KWWDL25Q-W65 KWWDL35Q-W65

Dimensions

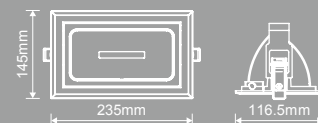

Spots sur rail

Le spot sur rail de Kosnic est adapté au système de rails GLOBAL TRAC à 3 allumages. Ce luminaire est disponible en 6 versions : 24W / 15° ou 38° - 34W / 15° ou 40° - 50W / 20° ou 40°. Pouvant effectuer une rotation sur 350 degrés et s'incliner jusqu'à 180 degrés, il permet d'éclairer de manière ciblée et avec une forte intensité. Ce luminaire est particulièrement adapté aux commerces de détail, salles d'exposition, show-rooms, galeries et musées.



Rails à 3 allumages
GLOBAL Trac



| Référence | Puissance | Angle de diffusion | T° de couleur | Flux |
|-----------|-----------|--------------------|----------------|------------------|
| KTDL24GL | 24W | 15° | 3000K 5000K | 2000lm |
| KTDL24GL | 24W | 38° | 3000K 5000K | 2000lm |
| KTDL34GL | 34W | 15° | 3000K 5000K | 2800lm 3100lm |
| KTDL34GL | 34W | 40° | 3000K 5000K | 2800lm 3100lm |
| KTDL50GL | 50W | 20° | 3000K 5000K | 4100lm |
| KTDL50GL | 50W | 40° | 3000K 5000K | 4100lm |

Caractéristiques générales

Tension 220-240Vac 50-60Hz

IRC >80

Durée de vie 40 000h

Facteur de puissance >0.95

Structure Fonte d'aluminium

Protection Classe II, IP20

T° de fonctionnement -20°C à 50°C



Haute efficacité énergétique
de 91lm/W



LED COB (chip on Board)
premium SHARP



IRC élevé de plus de 80Ra



Longue durée de vie de
40 000 heures

Références du produit

Références:

KTDL24GL-B30 KTDL24GL-S30
KTDL24GL-B50 KTDL24GL-S50

KTDL34GL-B30 KTDL34GL-S30
KTDL34GL-B50 KTDL34GL-S50

KTDL50GL-B30 KTDL50GL-S30
KTDL50GL-B50 KTDL50GL-S50

Dimensions

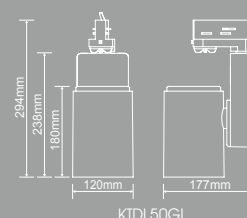
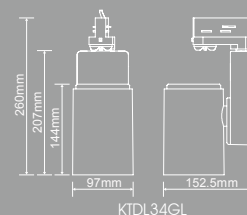
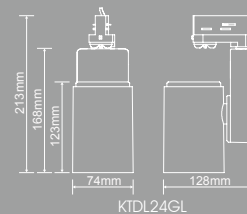

GLOBAL Trac

Veillez vous reporter aux pages 70 à 74 pour les références et accessoires GLOBAL trac

Spots modulaires

La gamme de spots modulaires offre des solutions d'éclairage très économes en énergie et une grande variété de configurations fournissant différents effets de lumière. Il suffit de choisir le module LED en fonction du flux de sortie, de l'angle de diffusion et de la température de couleur souhaités, puis de sélectionner un diffuseur parmi le choix de modèles, fixes ou réglables, lèche-murs et double projecteurs.

Chaque module LED se clipse dans le luminaire pour une installation optimale dans les magasins, hôtels, galeries, salles d'exposition...



Haute efficacité énergétique de 91lm/W



LED COB (chip on Board) premium SHARP



IRC élevé de plus de 80Ra



Longue durée de vie de 40 000 heures



| Référence | Puissance | Angle de diffusion | Alimentation | T° de couleur | Flux |
|------------|-----------|--------------------|---------------------------------------|---------------|--------|
| KRDL605M15 | 15W | 16° 36° | CYC015SNL035N (Anti-scintillement) | 5000K | 1250lm |



KRDL615HW

Diamètre d'encastrement 90mm

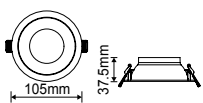

KRDL635HW

Diamètre d'encastrement 100mm

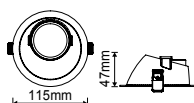

KRDL615-BHS

Diamètre d'encastrement 90mm

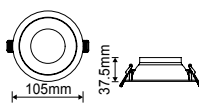

KRDL642HW

Diamètre d'encastrement 90mm

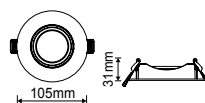

Références du produit

Références:

KRDL605M15-B50
KRDL605M15-S50

Dimensions

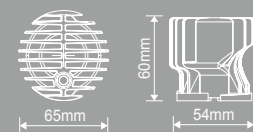



| Référence | Puissance | Angle de diffusion | Alimentation | T° de couleur | Flux |
|------------|-----------|--------------------|---------------------------------------|---------------|--------|
| KRDL606M24 | 24W | 15° 38° | CYC026SNL058N (Anti-scintillement) | 5000K | 2000lm |

Références du produit

Références:
KRDL606M24-B50
KRDL606M24-S50

Dimensions

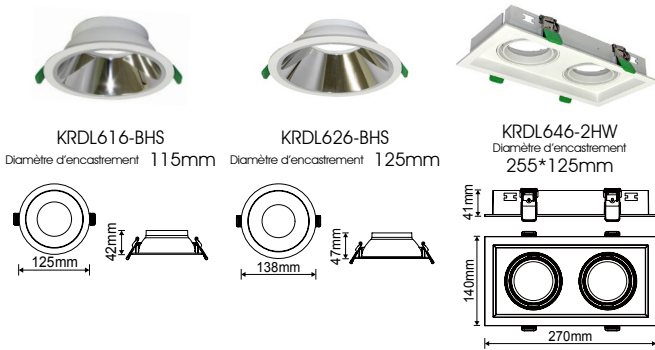
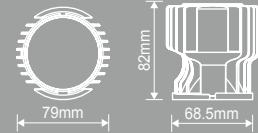

| Référence | Puissance | Angle de diffusion | Alimentation | T° de couleur | Flux |
|------------|-----------|--------------------|---------------------------------------|---------------|------------------|
| KRDL607M34 | 34W | 15° 40° | CYC036SNL080N (Anti-scintillement) | 5000K | 3100lm 2800lm |

Références du produit

Références:
KRDL607M34-B50
KRDL607M34-S50

Dimensions

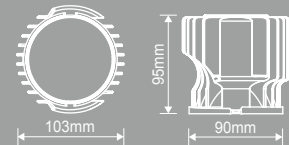



| Référence | Puissance | Angle de diffusion | Alimentation | T° de couleur | Flux |
|------------|-----------|--------------------|--------------|---------------|--------|
| KRDL608M50 | 50W | 20° 40° | CYC055SNL120 | 5000K | 4100lm |

Références du produit

Références:
KRDL608M50-B50
KRDL608M50-S50

Dimensions

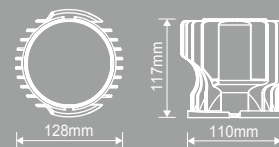

Caractéristiques générales

Tension 220-240Vac 50-60Hz

IRC >80

Durée de vie 40 000h

Facteur de puissance >0.95

Structure Fonte d'aluminium

Protection Classe II, IP20

T° de fonctionnement -20°C à 50°C

Lampe et projecteur de chantier LED sans fil

La lampe et le projecteur de chantier LED sans fil ont été initialement conçus et développés pour une utilisation extérieure. Mais ils peuvent également être très utiles en intérieur lorsqu'une source lumineuse temporaire est nécessaire. Tous les modèles incluent une batterie Lithium-ion haute capacité permettant une utilisation autonome à flux maximal pendant 3 heures (modèle 10W) ou bien 2,5 heures (modèle 30W).

Le modèle 10W dispose d'un dos magnétique pour une installation pratique sur des supports métalliques et un trépied métallique télescopique est disponible pour le modèle 30W.



Haute efficacité énergétique
Étanche (IP65)



LED COB (chip on Board)
premium SHARP



IRC élevé : plus de 80Ra



Longue durée de vie
de 40 000 heures

Références des produits

Références:

KPWLLS10Q165-W60
KPWLLS30Q165-W65

Dimensions

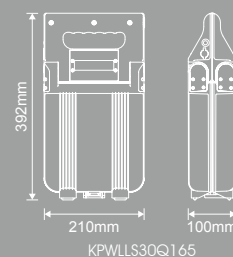
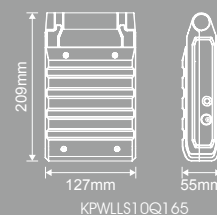

| Référence | Puissance | Batterie | Capacité de la batterie | Angle de diffusion | T° de couleur | Flux |
|--------------|-----------|-------------|-------------------------|--------------------|---------------|--------|
| KPWLLS10Q165 | 10W | Lithium-Ion | 4400mAh | 120° | 6000K | 1100lm |
| KPWLLS30Q165 | 30W | Lithium-Ion | 8800mAh | 120° | 6500K | 2300lm |

Durées d'utilisation en continu

| Référence | Puissance max | 100% du flux | 50% du flux | 30% du flux |
|--------------|---------------|--------------|-------------|-------------|
| KPWLLS10Q165 | 10W | 3.5 heures | 10 heures | --- |
| KPWLLS30Q165 | 30W | 2.5 heures | 4.5 heures | 9 heures |



Alimentation gradable LED multifonction à courant constant

Cette alimentation multifonction à courant constant dispose d'une fonction gradation 1-10V et d'une fonction gradation « PUSH DIM ». Le courant de sortie de cette alimentation peut être sélectionné par un interrupteur « DIP ». Cette alimentation dispose de protections contre les surcharges, court-circuit et surchauffes.



Référence du produit

Référence:
CYC050TVC35-105

Dimensions

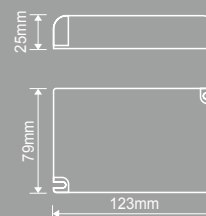

| Référence | Puissance max | Courant de sortie | Tension de sortie | Correction FP | Facteur de puissance | Courant ondulatoire |
|-----------------|---------------|-------------------|-------------------|---------------|----------------------|---------------------|
| CYC050TVC35-105 | 50W | 350-1050mA | 16-60Vdc | Two Stage | >0.9 | <10% |

Caractéristiques générales

Tension d'entrée 220-240Vac

Fréquence d'alimentation 50-60Hz

Protection Classe II, IP20

Durée d'allumage* 0.5s

Durée d'extinction* 0.5s

Durée de maintien 20ms

T° de fonctionnement* -20°C to 50°C

Température max de l'appareil 85°C

* à 230V, 50Hz, charge maximale

Batterie de secours externe

La batterie de secours Kosnic permet de fournir une alimentation de secours aux luminaires Kosnic et peut ainsi les convertir temporairement en éclairage de secours. Faciles à installer, les modules sont certifiés EN 61347 et fournissent jusqu'à 3 heures de fonctionnement autonome en cas de coupure de courant.



Références du produit

Références:
CEC019LIL050N
CEC038LIL100N
CEC019LIL050S
CEC038LIL100S

Dimensions

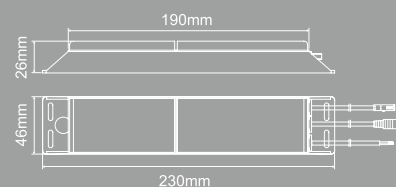

| Référence | Courant de sortie | Tension de sortie | Batterie | Capacité de la batterie | Courant de décharge (max) | Type |
|---------------|-------------------|-------------------|-------------------------|-------------------------|---------------------------|-----------|
| CEC019LIL050N | 50mA | 20-38Vdc | Samsung Li-Ion KBAT2200 | 2200mAh | 270mA | Manual |
| CEC038LIL100N | 100mA | 20-38Vdc | Samsung Li-Ion KBAT2600 | 2600mAh | 700mA | Manual |
| CEC019LIL050S | 50mA | 20-38Vdc | Samsung Li-Ion KBAT2200 | 2200mAh | 270mA | Self test |
| CEC038LIL100S | 100mA | 20-38Vdc | Samsung Li-Ion KBAT2600 | 2600mAh | 700mA | Self test |

Caractéristiques générales

Tension d'entrée 220-240Vac 50-60Hz

Durée d'amorçage de la batterie de secours 1s

Protection Classe II, IP20

Durée de chargement 12h

T° de fonctionnement -10°C to 45°C

Courant d'entrée (max) 35mA

Durée de fonctionnement en mode secours >3h

Tension de la batterie 7.4V

Durée de vie de la batterie 4 Years

Température max de l'appareil 75°C

LED

Réflecteurs

P51-P53

Filament

P54-P57

Résidentiel

P58-P61

LED Réon

P62-P65

Professionnel

P66-P68

Couleurs

P69



Client: Hôtel "Danesfield House"
Projet: Relampage LED des ampoules incandescentes et halogènes
Emplacement: A travers tout l'établissement
Produits: Kosnic Pro 6W GU10 / Flamme Premium 5,5W E14

Pro

Conçue pour les utilisateurs professionnels les plus exigeants, la gamme Pro de Kosnic remplace efficacement les lampes halogènes tout en diffusant un flux lumineux élevé.

Ces lampes sont conçues pour l'éclairage d'accentuation des commerces et l'éclairage général. Leur retour sur investissement est rapidement atteint.



7W
Gradable
GU10



7W
Non-Gradable
GU10



6W 4.5W
Gradable
GU10



6W 4.5W
Non-Gradable
GU10



4.5W
Non-Gradable
G5.3



3.5W
Non-Gradable
GU10

| Référence | Puissance | Culot | Angle de diffusion | T° de couleur | Flux* |
|---------------------------|-----------|-------|--------------------|-------------------------|--|
| KPRO07DIM (Gradable) | 7W | GU10 | 38° | 2700K 5000K | 510lm(480lm) 560lm(530lm) |
| KPRO07PWR (Non-Gradable) | 7W | GU10 | 38° | 2700K 5000K | 480lm(450lm) 530lm(500lm) |
| KPRO06DIM (Gradable) | 6W | GU10 | 45° | 3000K 4000K 6500K | 370lm(290lm) 390lm(310lm) 400lm(320lm) |
| KPRO06PWR (Non-Gradable) | 6W | GU10 | 45° | 3000K 4000K 6500K | 400lm(320lm) 420lm(340lm) 430lm(350lm) |
| KPRO06PWR (Non-Gradable) | 6W | G5.3 | 45° | 3000K 4000K 6500K | 330lm(250lm) 350lm(270lm) 350lm(270lm) |
| KPRO4.5DIM (Gradable) | 4.5W | GU10 | 45° | 3000K 4000K 6500K | 260lm(220lm) 280lm(240lm) 290lm(250lm) |
| KPRO4.5PWR (Non-Gradable) | 4.5W | GU10 | 45° | 3000K 4000K 6500K | 270lm(230lm) 290lm(250lm) 300lm(260lm) |
| KPRO4.5PWR (Non-Gradable) | 4.5W | G5.3 | 45° | 3000K 4000K 6500K | 260lm(210lm) 280lm(230lm) 280lm(230lm) |
| KPRO3.5PWR (Non-Gradable) | 3.5W | GU10 | 45° | 3000K 4000K 6500K | 220lm(160lm) 230lm(170lm) 250lm(180lm) |

* Lumen total (Lumen mesurés dans un cône de 90°/120°)

** Se référer à notre site internet pour la compatibilité avec les variateurs



LED SMD Premium de Seoul Semiconductor



IRC élevé : plus de 80Ra



Alimentation secteur gradable**



Longue durée de vie de 35 000 heures

Références du produit

Format:

KPRO□□□□/□□□-S□□

- T° de couleur
- Culot de la lampe
- Gradable/Non-Gradable
- Puissance

Références:

KPRO07DIM/GU10-S27 KPRO07PWR/GU10-S27
KPRO07DIM/GU10-S50 KPRO07PWR/GU10-S50

KPRO06DIM/GU10-S30 KPRO06PWR/GU10-S30
KPRO06DIM/GU10-S40 KPRO06PWR/GU10-S40
KPRO06DIM/GU10-S65 KPRO06PWR/GU10-S65

KPRO06PWR/G5.3-S30 KPRO4.5DIM/GU10-S30
KPRO06PWR/G5.3-S40 KPRO4.5DIM/GU10-S40
KPRO06PWR/G5.3-S65 KPRO4.5DIM/GU10-S65

KPRO4.5PWR/GU10-S30 KPRO4.5PWR/G5.3-S30
KPRO4.5PWR/GU10-S40 KPRO4.5PWR/G5.3-S40
KPRO4.5PWR/GU10-S65 KPRO4.5PWR/G5.3-S65

KPRO3.5PWR/GU10-S30
KPRO3.5PWR/GU10-S40
KPRO3.5PWR/GU10-S65

Dimensions

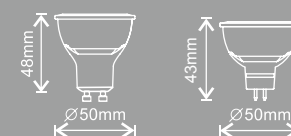

HiLux

La gamme HiLux offre une efficacité énergétique particulièrement élevée avec plus de 100lm/W : le remplacement des GU10 halogènes 50W est ainsi possible avec les GU10 LED HiLux de 4W, avec une économie d'énergie atteignant 92% ! La gamme HiLux est conçue aussi bien pour les applications résidentielles que l'éclairage tertiaire. Le bâti de ces lampes est fabriqué en PPS, matériau thermo-conducteur qui permet à la fois une excellente dissipation de la chaleur et une parfaite isolation électrique. Enfin, la gamme HiLux offre des angles de diffusion très larges (60° et plus) et représente un choix idéal pour de nombreux projets de relampage.



6W 5W
Gradable
GU10



6W 5W 4W
Non-Gradable
GU10

| Référence | Puissance | Culot | Angle de diffusion | T° de couleur | Flux* |
|-----------------------------|-----------|-------|--------------------|-------------------------|--------------|
| KSMD06DIM (Gradable) | 6W | GU10 | 60° | 3000K 4000K 6500K | 580lm(380lm) |
| KSMD06PWR (Non-Gradable) | 6W | GU10 | 60° | 3000K 4000K 6500K | 600lm(400lm) |
| KSMD05DIM (Gradable) | 5W | GU10 | 60° | 3000K 4000K 6500K | 450lm(290lm) |
| KSMD05PWR (Non-Gradable) | 5W | GU10 | 60° | 3000K 4000K 6500K | 470lm(310lm) |
| KSMD04PWR (Non-Gradable) | 4W | GU10 | 100° | 3000K 4000K 6500K | 410lm(350lm) |



Haute efficacité énergétique de 100lm/W, jusqu'à 92% d'économie d'énergie



Multi-LED SMD haute efficacité



IRC élevé : plus de 80Ra



Alimentation secteur gradable**



Longue durée de vie de 30 000 heures

Références du produit

Format:

KSMD□□□□/□□□-□□□

- T° de couleur
- Angle de diffusion
- Culot de la lampe
- Gradable/Non-Gradable
- Puissance

Références:

KSMD06DIM/GU10-F30 KSMD06PWR/GU10-F30
KSMD06DIM/GU10-F40 KSMD06PWR/GU10-F40
KSMD06DIM/GU10-F65 KSMD06PWR/GU10-F65

KSMD05DIM/GU10-F30 KSMD05PWR/GU10-F30
KSMD05DIM/GU10-F40 KSMD05PWR/GU10-F40
KSMD05DIM/GU10-F65 KSMD05PWR/GU10-F65

KSMD04PWR/GU10-W30
KSMD04PWR/GU10-W40
KSMD04PWR/GU10-W65

Dimensions

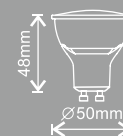

* Lumen total (Lumen mesurés dans un cône de 90°/120°)

** Se référer à notre site internet pour la compatibilité avec les variateurs

Display

La large gamme de réflecteurs LED Display de Kosnic est idéale pour créer un éclairage d'accentuation ou d'ambiance. Complément essentiel de l'éclairage général au sein de projets résidentiels ou tertiaires, notre gamme Display permet des économies d'énergie maximales et la garantie du respect des normes environnementales.



15W
ES111



15W
AR111



15W
PAR38



10W
PAR30



4W 2W
MR11

| Référence | Puissance | Type | Culot | Angle de diffusion | T° de couleur | Flux* |
|------------|-----------|-------|-------|--------------------|-------------------------|--|
| KTC15AR111 | 15W | ES111 | GU10 | 30° | 3000K 6000K | 1000lm(970lm) 1050lm(1020lm) |
| KTC15AR111 | 15W | AR111 | G53 | 30° | 3000K 6000K | 1000lm(970lm) 1050lm(1020lm) |
| KTC15P38 | 15W | PAR38 | E27 | 30° | 3000K 5000K | 1000lm(970lm) 1050lm(1020lm) |
| KTC10P30 | 10W | PAR30 | E27 | 30° | 3000K 5000K | 650lm(620lm) 700lm(670lm) |
| KTC04MR11 | 4W | MR11 | GU4 | 38° | 3000K 4000K 6500K | 230lm(220lm) 230lm(220lm) 240lm(230lm) |
| KTC02MR11 | 2W | MR11 | GU4 | 38° | 3000K 4000K 6500K | 110lm(100lm) 115lm(105lm) 115lm(105lm) |



LED COB (chip on Board)
premium SHARP



IRC élevé : plus de 80Ra



Longue durée de vie de
30 000 heures

Références du produit

Format:

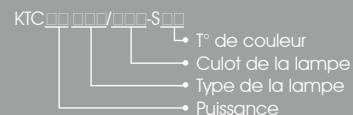

Références:

KTC15AR111/GU10-S30 KTC15AR111/G53-S30
KTC15AR111/GU10-S60 KTC15AR111/G53-S60

KTC15P38/E27-S30 KTC10P30/E27-S30
KTC15P38/E27-S50 KTC10P30/E27-S50

KTC04MR11/GU4-S30 KTC02MR11/GU4-S30
KTC04MR11/GU4-S40 KTC02MR11/GU4-S40
KTC04MR11/GU4-S65 KTC02MR11/GU4-S65

Dimensions

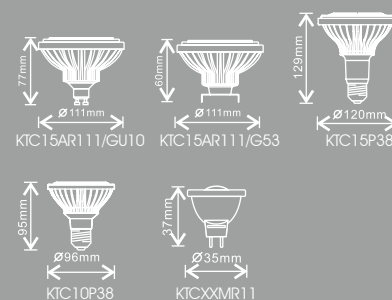

* Lumen total (Lumen mesurés dans un cône de 90°/120°)

Filament Standard

Les lampes LED Filament du KTC (Kosnic Technology Center) recréent l'aspect des ampoules à incandescence traditionnelles et diffusent un flux lumineux uniforme et multi-directionnel.

Leur efficacité énergétique est de 100lm/W ou plus, offrant ainsi d'énormes économies d'énergie. Elles remplacent efficacement les produits à incandescence dans les nombreuses applications d'éclairage résidentiel. Une fois mis en place, le retour sur investissement de ces produits est très rapidement atteint.



2W 4W
Flamme
claire



2W 4W
Flamme
coup de vent
claire



2W 4W
Flamme
torsadée
claire



2W 4W
Sphérique
claire

| Référence | Puissance | Type | Culot | Diffuseur | T° de couleur | Flux |
|---------------|-----------|------------------------|--------------------------|-----------|---------------|-------|
| KFLM02CND-CLR | 2W | Flamme | B15 E14 B22 E27 | Clair | 2700K | 240lm |
| KFLM04CND-CLR | 4W | Flamme | B15 E14 B22 E27 | Clair | 2700K | 440lm |
| KFLM02BTP-CLR | 2W | Flamme coup de vent | E14 B22 E27 | Clair | 2700K | 180lm |
| KFLM04BTP-CLR | 4W | Flamme coup de vent | E14 B22 E27 | Clair | 2700K | 350lm |
| KFLM02TWT-CLR | 2W | Flamme torsadée | E14 B22 E27 | Clair | 2700K | 160lm |
| KFLM04TWT-CLR | 4W | Flamme torsadée | E14 B22 E27 | Clair | 2700K | 310lm |
| KFLM02GLF-CLR | 2W | Sphérique | E14 B22 E27 | Clair | 2700K | 200lm |
| KFLM04GLF-CLR | 4W | Sphérique | E14 B22 E27 | Clair | 2700K | 400lm |



Haute efficacité énergétique
de 100lm/W, jusqu'à 90%
d'économie d'énergie



Filament LED sur Saphire



CRI IRC élevé : plus de 80Ra



Longue durée de vie de
20 000 heures

Références du produit

Format:

KFLM□□□□□□□□□□-N27

- Finitions
- Culot de la lampe
- Type de la lampe
- Puissance

Références:

KFLM02CND/B15-CLR-N27 KFLM04CND/B15-CLR-N27
KFLM02CND/E14-CLR-N27 KFLM04CND/E14-CLR-N27
KFLM02CND/B22-CLR-N27 KFLM04CND/B22-CLR-N27
KFLM02CND/E27-CLR-N27 KFLM04CND/E27-CLR-N27

KFLM02BTP/E14-CLR-N27 KFLM04BTP/E14-CLR-N27
KFLM02BTP/B22-CLR-N27 KFLM04BTP/B22-CLR-N27
KFLM02BTP/E27-CLR-N27 KFLM04BTP/E27-CLR-N27

KFLM02TWT/E14-CLR-N27 KFLM04TWT/E14-CLR-N27
KFLM02TWT/B22-CLR-N27 KFLM04TWT/B22-CLR-N27
KFLM02TWT/E27-CLR-N27 KFLM04TWT/E27-CLR-N27

KFLM02GLF/E14-CLR-N27 KFLM04GLF/E14-CLR-N27
KFLM02GLF/B22-CLR-N27 KFLM04GLF/B22-CLR-N27
KFLM02GLF/E27-CLR-N27 KFLM04GLF/E27-CLR-N27

Dimensions

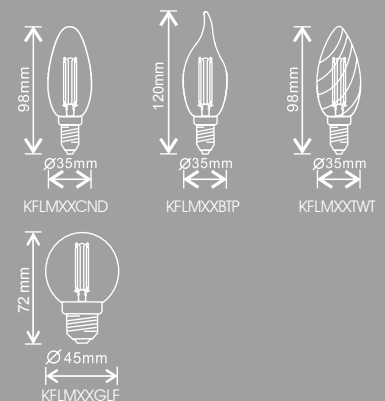

4.5W 7W
GLS
claire4.5W
Globe
claire

| Référence | Puissance | Type | Culot | Diffuseur | T° de couleur | Flux |
|----------------|-----------|-------|------------|-----------|---------------|-------|
| KFLM4.5GLS-CLR | 4.5W | GLS | B22 E27 | Clair | 2700K | 470lm |
| KFLM07GLS-CLR | 7W | GLS | B22 E27 | Clair | 2700K | 730lm |
| KFLM4.5GLB-CLR | 4.5W | Globe | B22 E27 | Clair | 2700K | 470lm |

2W 4W
Flamme
opale4.5W 7W
GLS
opale4.5W
Globe
opale

| Référence | Puissance | Type | Culot | Diffuseur | T° de couleur | Flux |
|----------------|-----------|--------|-------------------|-----------|---------------|-------|
| KFLM02CND-FRS | 2W | Flamme | E14 B22 E27 | Opale | 2700K | 180lm |
| KFLM04CND-FRS | 4W | Flamme | E14 B22 E27 | Opale | 2700K | 350lm |
| KFLM4.5GLS-FRS | 4.5W | GLS | B22 E27 | Opale | 2700K | 440lm |
| KFLM07GLS-FRS | 7W | GLS | B22 E27 | Opale | 2700K | 700lm |
| KFLM4.5GLB-FRS | 4.5W | Globe | B22 E27 | Opale | 2700K | 460lm |

Références du produit

Références:

KFLM4.5GLS/B22-CLR-N27 KFLM07GLS/B22-CLR-N27
KFLM4.5GLS/E27-CLR-N27 KFLM07GLS/E27-CLR-N27

KFLM4.5GLB/B22-CLR-N27
KFLM4.5GLB/E27-CLR-N27

Dimensions

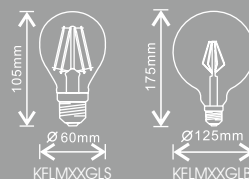

Références du produit

Références:

KFLM02CND/E14-FRS-N27 KFLM04CND/E14-FRS-N27
KFLM02CND/B22-FRS-N27 KFLM04CND/B22-FRS-N27
KFLM02CND/E27-FRS-N27 KFLM04CND/E27-FRS-N27

KFLM4.5GLS/B22-FRS-N27 KFLM07GLS/B22-FRS-N27
KFLM4.5GLS/E27-FRS-N27 KFLM07GLS/E27-FRS-N27

KFLM4.5GLB/B22-FRS-N27
KFLM4.5GLB/E27-FRS-N27

Dimensions

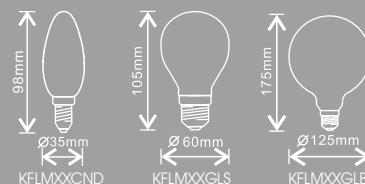

Filament Vintage

Les lampes à LED filament « Vintage » possèdent un revêtement spécial avec une finition dorée donnant à la lumière diffusée une teinte très chaude (2700K). Elles permettent de créer une ambiance lumineuse chaleureuse, tout en offrant de très importantes économies d'énergie par rapport aux lampes à incandescence. Une fois installées, le retour sur investissement est très rapide.



2W 4W
Flamme
dorée



2W 4W
Flamme
coup de vent
dorée



4W
Flamme
torsadée
dorée

| Référence | Puissance | Type | Culot | Diffuseur | T° de couleur | Flux |
|---------------|-----------|------------------------|-------------------|-----------|---------------|-------|
| KFLM02CND-GLD | 2W | Flamme | E14 B22 E27 | Doré | 2700K | 170lm |
| KFLM04CND-GLD | 4W | Flamme | E14 B22 E27 | Doré | 2700K | 340lm |
| KFLM02BTP-GLD | 2W | Flamme coup de vent | E14 B22 E27 | Doré | 2700K | 190lm |
| KFLM04BTP-GLD | 4W | Flamme coup de vent | E14 B22 E27 | Doré | 2700K | 340lm |
| KFLM04TWT-GLD | 4W | Flamme torsadée | E14 B22 E27 | Doré | 2700K | 270lm |



Haute efficacité énergétique
de 100lm/W, jusqu'à 90%
d'économie d'énergie



Filament LED sur Saphire



IRC élevé : plus de 80Ra



Longue durée de vie de
20 000 heures

Références du produit

Format:

KFLM□□□□□□□□□□-N27

- Finitions
- Culot de la lampe
- Type de la lampe
- Puissance

Références:

KFLM02CND/E14-GLD-N27 KFLM04CND/E14-GLD-N27
KFLM02CND/B22-GLD-N27 KFLM04CND/B22-GLD-N27
KFLM02CND/E27-GLD-N27 KFLM04CND/E27-GLD-N27

KFLM02BTP/E14-GLD-N27 KFLM04BTP/E14-GLD-N27
KFLM02BTP/B22-GLD-N27 KFLM04BTP/B22-GLD-N27
KFLM02BTP/E27-GLD-N27 KFLM04BTP/E27-GLD-N27

KFLM04TWT/E14-GLD-N27
KFLM04TWT/B22-GLD-N27
KFLM04TWT/E27-GLD-N27

Dimensions

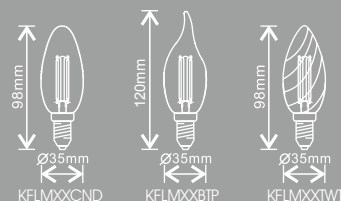

4W
GLS
dorée2W 4W
Globe(100)
dorée2W 4W
Globe(125)
dorée2W 4W
ST64
dorée

| Référence | Puissance | Type | Culot | Diffuseur | T° de couleur | Flux |
|----------------|-----------|-------|------------|-----------|---------------|-------|
| KFLM04GLS-GLD | 4W | GLS | B22 E27 | Doré | 2700K | 380lm |
| KFLM02G100-GLD | 2W | Globe | B22 E27 | Doré | 2700K | 150lm |
| KFLM04G100-GLD | 4W | Globe | B22 E27 | Doré | 2700K | 380lm |
| KFLM02G125-GLD | 2W | Globe | B22 E27 | Doré | 2700K | 210lm |
| KFLM04G125-GLD | 4W | Globe | B22 E27 | Doré | 2700K | 400lm |
| KFLM02ST64-GLD | 2W | ST64 | B22 E27 | Doré | 2700K | 140lm |
| KFLM04ST64-GLD | 4W | ST64 | B22 E27 | Doré | 2700K | 380lm |

Références du produit

Références:

KFLM04GLS/B22-GLD-N27
KFLM04GLS/E27-GLD-N27

KFLM02G100/B22-GLD-N27 KFLM04G100/B22-GLD-N27
KFLM02G100/E27-GLD-N27 KFLM04G100/E27-GLD-N27

KFLM02G125/B22-GLD-N27 KFLM04G125/B22-GLD-N27
KFLM02G125/E27-GLD-N27 KFLM04G125/E27-GLD-N27

KFLM02ST64/B22-GLD-N27 KFLM04ST64/B22-GLD-N27
KFLM02ST64/E27-GLD-N27 KFLM04ST64/E27-GLD-N27

Dimensions

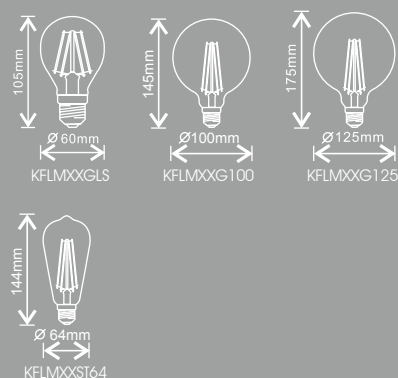

Flammes & sphériques Premium

Notre gamme de produits flammes & sphériques Premium allie économies d'énergie et esthétique. Ces produits reproduisent l'apparence d'un filament incandescent sur 360° et offrent une gradation parfaitement linéaire. Le large panel d'options, de formes de diffuseurs et de finitions métalliques fait de cette gamme un complément idéal aux lustres et autres luminaires décoratifs. Elle est particulièrement adaptée aux projets de relampage et offre un retour sur investissement rapide.



4W
Finition argent
Flamme claire



5.5W
Finition argent
Flamme claire



5.5W
Finition laiton
Flamme claire



5.5W
Finition bronze
Flamme claire



5.5W
Finition argent
Sphérique claire

| Référence | Puissance | Culot | Finitions | Type | T° de couleur | Flux |
|-----------------------------|-----------|--------------------------|----------------------------|-----------|---------------|-------|
| KDIM04CND (Gradable) | 4W | B22 E14 E27 | Argent | Flamme | 2700K | 300lm |
| KTC04CND (Non-Gradable) | 4W | B22 E14 E27 | Argent | Flamme | 2700K | 300lm |
| KDIM5.5CND (Gradable) | 5.5W | B15 B22 E14 E27 | Argent Laiton Bronze | Flamme | 2700K | 360lm |
| KTC5.5CND (Non-Gradable) | 5.5W | B15 B22 E14 E27 | Argent Laiton Bronze | Flamme | 2700K | 360lm |
| KDIM5.5GLF (Gradable) | 5.5W | B22 E14 E27 | Argent | Sphérique | 2700K | 360lm |
| KTC5.5GLF (Non-Gradable) | 5.5W | B22 E14 E27 | Argent | Sphérique | 2700K | 360lm |



Puces multi-LED SMD haute efficacité



IRC élevé : plus de 80Ra



Alimentation secteur gradable**



Longue durée de vie de 30 000 heures

Références du produit

Format:

K□□□□□□□□□□□□□□-N27

- Finitions
- Culot de la lampe
- Type de la lampe
- Puissance
- Gradable/Non-Gradable

Références:

KDIM04CND/B22-SLV-N27 KTC04CND/B22-SLV-N27
 KDIM04CND/E14-SLV-N27 KTC04CND/E14-SLV-N27
 KDIM04CND/E27-SLV-N27 KTC04CND/E27-SLV-N27

KDIM5.5CND/B15-SLV-N27 KTC5.5CND/B15-SLV-N27
 KDIM5.5CND/B15-BAS-N27 KTC5.5CND/B15-BAS-N27
 KDIM5.5CND/B15-BOZ-N27 KTC5.5CND/B15-BOZ-N27
 KDIM5.5CND/B22-SLV-N27 KTC5.5CND/B22-SLV-N27
 KDIM5.5CND/E14-SLV-N27 KTC5.5CND/E14-SLV-N27
 KDIM5.5CND/E14-BAS-N27 KTC5.5CND/E14-BAS-N27
 KDIM5.5CND/E14-BOZ-N27 KTC5.5CND/E14-BOZ-N27
 KDIM5.5CND/E27-SLV-N27 KTC5.5CND/E27-SLV-N27

KDIM5.5GLF/E14-SLV-N27 KTC5.5GLF/E14-SLV-N27
 KDIM5.5GLF/B22-SLV-N27 KTC5.5GLF/B22-SLV-N27
 KDIM5.5GLF/E27-SLV-N27 KTC5.5GLF/E27-SLV-N27

Dimensions

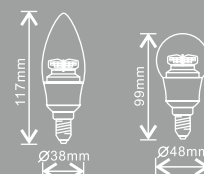

* Se référer à notre site internet pour la compatibilité avec les variateurs



5.5W
Finition argent
Flamme coup de vent



5.5W
Finition laiton
Flamme coup de vent



5.5W
Finition bronze
Flamme coup de vent

| Référence | Puissance | Culot | Finitions | Type | T° de couleur | Flux |
|-----------------------------|-----------|-------|----------------------------|------------------------|---------------|-------|
| KDIM5.5BTP (Gradable) | 5.5W | E14 | Argent Laiton Bronze | Flamme coup de vent | 2700K | 360lm |
| KTC5.5BTP (Non-Gradable) | 5.5W | E14 | Argent Laiton Bronze | Flamme coup de vent | 2700K | 360lm |



5.5W
Finition argent
Flamme torsadée



5.5W
Finition laiton
Flamme torsadée



5.5W
Finition bronze
Flamme torsadée

| Référence | Puissance | Culot | Finitions | Type | T° de couleur | Flux |
|-----------------------------|-----------|-------|----------------------------|--------------------|---------------|-------|
| KDIM5.5TWT (Gradable) | 5.5W | E14 | Argent Laiton Bronze | Flamme torsadée | 2700K | 360lm |
| KTC5.5TWT (Non-Gradable) | 5.5W | E14 | Argent Laiton Bronze | Flamme torsadée | 2700K | 360lm |

Références du produit

KDIM5.5BTP/E14-SLV-N27 KTC5.5BTP/E14-SLV-N27
 KDIM5.5BTP/E14-BAS-N27 KTC5.5BTP/E14-BAS-N27
 KDIM5.5BTP/E14-BOZ-N27 KTC5.5BTP/E14-BOZ-N27

Dimensions



Références du produit

KDIM5.5TWT/E14-SLV-N27 KTC5.5TWT/E14-SLV-N27
 KDIM5.5TWT/E14-BAS-N27 KTC5.5TWT/E14-BAS-N27
 KDIM5.5TWT/E14-BOZ-N27 KTC5.5TWT/E14-BOZ-N27

Dimensions



Ampoule « standard » ou GLS

Les lampes LED GLS offrent d'importantes économies d'énergie tout en proposant des flux lumineux élevés. Une fois installées, leur retour sur investissement est rapidement atteint. Elles possèdent de nombreux atouts par rapport aux lampes fluo-compactes : démarrage instantané, émission d'UV négligeable et absence totale de mercure. Des versions gradables sont également disponibles.



13.5W 12W 10W
Gradable
Non-Gradable
GLS



8W 6W
Gradable
Non-Gradable
GLS



6W
Gradable
GLS

| Référence | Puissance | Culot | T° de couleur | Flux |
|------------------------------|-----------|------------|---------------|--------|
| KDIM12GLS (Gradable) | 12W | B22 E27 | 3000K | 1050lm |
| | | | 4000K | 1150lm |
| | | | 6500K | 1150lm |
| KDIM10GLS (Gradable) | 10W | B22 E27 | 3000K | 800lm |
| | | | 4000K | 810lm |
| | | | 6500K | 810lm |
| KDIM08GLS (Gradable) | 8W | B22 E27 | 3000K | 720lm |
| | | | 4000K | 730lm |
| | | | 6500K | 730lm |
| KDIM06GLS (Gradable) | 6W | B22 E27 | 3000K | 440lm |
| | | | 4000K | 500lm |
| | | | 6500K | 500lm |
| KTC13.5GLS (Non-Gradable) | 13.5W | B22 E27 | 3000K | 1550lm |
| | | | 4000K | 1650lm |
| | | | 6500K | 1650lm |
| KTC12GLS (Non-Gradable) | 12W | B22 E27 | 3000K | 1100lm |
| | | | 4000K | 1200lm |
| | | | 6500K | 1200lm |
| KTC10GLS (Non-Gradable) | 10W | B22 E27 | 3000K | 950lm |
| | | | 4000K | 970lm |
| | | | 6500K | 980lm |
| KTC08GLS (Non-Gradable) | 8W | B22 E27 | 3000K | 750lm |
| | | | 4000K | 770lm |
| | | | 6500K | 780lm |
| KTC06GLS (Non-Gradable) | 6W | B22 E27 | 3000K | 580lm |
| | | | 4000K | 600lm |
| | | | 6500K | 600lm |



Haute efficacité énergétique
de 122lm/W, jusqu'à 90%
d'économie d'énergie



Puces LED SMD Samsung
Premium



IRC élevé : plus de 80Ra



Alimentation secteur gradable**



Longue durée de vie de
30 000 heures

Références du produit

Format:



Références:

| | |
|--------------------|--------------------|
| KDIM12GLS/B22-N30 | KDIM12GLS/E27-N30 |
| KDIM12GLS/B22-N40 | KDIM12GLS/E27-N40 |
| KDIM12GLS/B22-N65 | KDIM12GLS/E27-N65 |
| KDIM10GLS/B22-N30 | KDIM10GLS/E27-N30 |
| KDIM10GLS/B22-N40 | KDIM10GLS/E27-N40 |
| KDIM10GLS/B22-N65 | KDIM10GLS/E27-N65 |
| KDIM08GLS/B22-N30 | KDIM08GLS/E27-N30 |
| KDIM08GLS/B22-N40 | KDIM08GLS/E27-N40 |
| KDIM08GLS/B22-N65 | KDIM08GLS/E27-N65 |
| KDIM06GLS/B22-N30 | KDIM06GLS/E27-N30 |
| KDIM06GLS/B22-N40 | KDIM06GLS/E27-N40 |
| KDIM06GLS/B22-N65 | KDIM06GLS/E27-N65 |
| KTC13.5GLS/B22-N30 | KTC13.5GLS/E27-N30 |
| KTC13.5GLS/B22-N40 | KTC13.5GLS/E27-N40 |
| KTC13.5GLS/B22-N65 | KTC13.5GLS/E27-N65 |
| KTC12GLS/B22-N30 | KTC12GLS/E27-N30 |
| KTC12GLS/B22-N40 | KTC12GLS/E27-N40 |
| KTC12GLS/B22-N65 | KTC12GLS/E27-N65 |
| KTC10GLS/B22-N30 | KTC10GLS/E27-N30 |
| KTC10GLS/B22-N40 | KTC10GLS/E27-N40 |
| KTC10GLS/B22-N65 | KTC10GLS/E27-N65 |
| KTC08GLS/B22-N30 | KTC08GLS/E27-N30 |
| KTC08GLS/B22-N40 | KTC08GLS/E27-N40 |
| KTC08GLS/B22-N65 | KTC08GLS/E27-N65 |
| KTC06GLS/B22-N30 | KTC06GLS/E27-N30 |
| KTC06GLS/B22-N40 | KTC06GLS/E27-N40 |
| KTC06GLS/B22-N65 | KTC06GLS/E27-N65 |

Dimensions

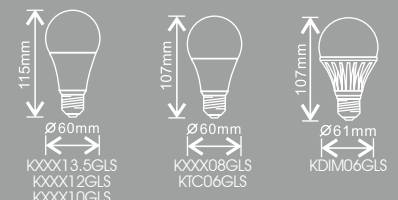

* Se référer à notre site internet pour la compatibilité avec les variateurs

LED Réon (GLS, flammes et sphériques)

La gamme Réon est une sélection de produits dont la durée de vie est estimée à 20 000h.

Très fiables, abordables et faciles à installer, ils répondent aux besoins de qualité des professionnels de l'éclairage pour des applications à faible coût.

Cette gamme inclut les lampes standard (ou GLS), les flammes et les lampes sphériques.



6W 5W 4W 3W
Flamme

| Référence | Puissance | Type | Culot | T° de couleur | Flux |
|--------------------|-----------|--------------|--------------------------|-------------------------|-------------------------|
| RLCND06 | 6W | Flamme opale | B22 E14 E27 | 3000K | 540lm |
| RDCND05 (Gradable) | 5W | Flamme opale | B22 E14 E27 | 3000K | 400lm |
| RLCND05 | 5W | Flamme opale | B15 B22 E14 E27 | 3000K 4000K 6500K | 400lm 420lm 440lm |
| RLCND04 | 4W | Flamme opale | B22 E14 E27 | 3000K | 320lm |
| RLCND03 | 3W | Flamme opale | B22 E14 E27 | 3000K | 240lm |



Puces LED SMD et COB haute efficacité



IRC élevé : plus de 80Ra



Longue durée de vie de 20 000 heures

Références du produit

Format:

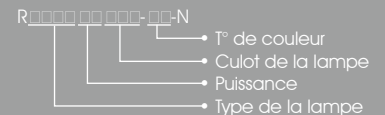

Références:

RLCND06B22-30-N RDCND05B22-30-N
RLCND06E14-30-N RDCND05E14-30-N
RLCND06E27-30-N RDCND05E27-30-N

RLCND05B15-30-N RLCND05B22-40-N
RLCND05B22-30-N RLCND05E14-40-N
RLCND05E14-30-N RLCND05E27-40-N
RLCND05E27-30-N

RLCND05B22-65-N RLCND04B22-30-N
RLCND05E14-65-N RLCND04E14-30-N
RLCND05E27-65-N RLCND04E27-30-N

RLCND03B22-30-N
RLCND03E14-30-N
RLCND03E27-30-N

Dimensions

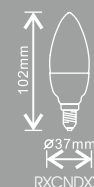

5W 4W
Sphérique11W 9W
7W 5W
GLS11W
Globe

| Référence | Puissance | Type | Culot | T° de couleur | Flux |
|-----------|-----------|-----------|-------------------|-------------------------|-------------------------|
| RLGLF05 | 5W | Sphérique | B22 E14 E27 | 3000K 6500K | 400lm 440lm |
| RLGLF04 | 4W | Sphérique | B22 E14 E27 | 3000K | 320lm |
| RLGLS11 | 11W | GLS | B22 E27 | 3000K | 920lm |
| RLGLS09 | 9W | GLS | B22 E27 | 3000K 4000K 6500K | 760lm 800lm 840lm |
| RLGLS07 | 7W | GLS | B22 E27 | 3000K | 600lm |
| RLGLS05 | 5W | GLS | B22 E27 | 3000K | 420lm |
| RLGLB11 | 11W | Globe | B22 E27 | 3000K | 1000lm |

Références du produit

Références:

RLGLF05B22-30-N
RLGLF05E14-30-N
RLGLF05E27-30-N

RLGLF05B22-65-N
RLGLF05E14-65-N
RLGLF05E27-65-N

RLGLS11B22-30-N
RLGLS11E27-30-N

RLGLS09B22-40-N
RLGLS09E27-40-N

RLGLS07B22-30-N
RLGLS07E27-30-N

RLGLS09B22-65-N
RLGLS09E27-65-N

RLGLS05B22-30-N
RLGLS05E27-30-N

RLGLB11B22-30-N
RLGLB11E27-30-N

Dimensions

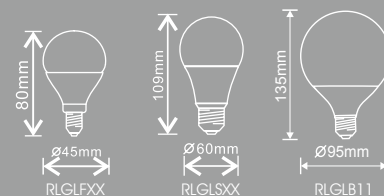

Réflecteurs LED Réon

La gamme Réon est une sélection de produits dont la durée de vie est estimée à 20 000h.

Très fiables, abordables et faciles à installer, ces produits répondent aux besoins de qualité des professionnels de l'éclairage pour des applications à faible coût.

Cette gamme de réflecteurs inclut les GU10, R50, R63 et R80.



5W
Gradable
Non-Gradable
GU10



4W 3W
GU10



4W
R50



6W
R63



8W
R80

| Référence | Puissance | Type | Culot | Angle de diffusion | T° de couleur | Flux* |
|---------------------------|-----------|-------|-------|--------------------|----------------|------------------------------|
| RLCOB05 (Non-Gradable) | 5W | PAR16 | GU10 | 65° | 3000K 6500K | 380lm(350lm) 400lm(370lm) |
| RDCOB05 (Gradable) | 5W | PAR16 | GU10 | 65° | 3000K 6500K | 380lm(350lm) 400lm(370lm) |
| RLEC04 | 4W | PAR16 | GU10 | 100° | 3000K 6500K | 300lm(240lm) 320lm(260lm) |
| RLEC03 | 3W | PAR16 | GU10 | 100° | 3000K 6500K | 250lm(205lm) 270lm(225lm) |
| RLR5004 | 4W | R50 | E14 | 75° | 3000K | 280lm(190lm) |
| RLR6306 | 6W | R63 | E27 | 75° | 3000K | 420lm(270lm) |
| RLR8008 | 8W | R80 | E27 | 75° | 3000K | 560lm(350lm) |



Puces LED SMD et COB haute efficacité



IRC élevé : plus de 80Ra



Longue durée de vie de 20 000 heures

Références du produit

Format:

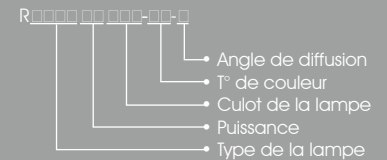

Références:

RLCOB05GU10-30-F RDCOB05GU10-30-F
RLCOB05GU10-65-F RDCOB05GU10-65-F

RLEC04GU10-30-W RLEC03GU10-30-W
RLEC04GU10-65-W RLEC03GU10-65-W

RLR5004E14-30-W RLR6306E27-30-W

RLR8008E27-30-W

Dimensions

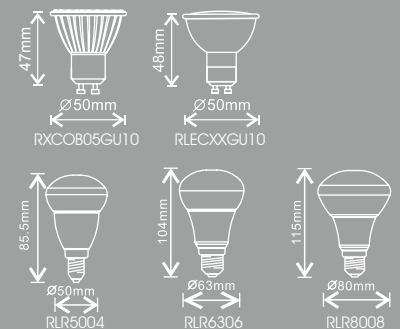

* Lumen total (Lumen mesurés dans un cône de 90°/120°)

Réflecteurs PAR LED Réon

La gamme Réon est une sélection de produits à la fois fiables, abordables et faciles à installer. Ils répondent aux besoins de qualité des professionnels de l'éclairage pour des applications à faible coût.

Cette gamme de réflecteurs inclut les Par20, Par30 et Par38.



| Référence | Puissance | Type | Culot | Angle de diffusion | T° de couleur | Flux* |
|-----------|-----------|-------|-------|--------------------|---------------|--------------|
| RLP2007 | 7W | PAR20 | E27 | 60° | 3000K | 500lm(400lm) |
| RLP3009 | 9W | PAR30 | E27 | 60° | 3000K | 670lm(500lm) |
| RLP3811 | 11W | PAR38 | E27 | 60° | 3000K | 800lm(600lm) |



Puces LED SMD et COB haute efficacité



IRC élevé : plus de 80Ra



Longue durée de vie de 20 000 heures

Références du produit

Format:

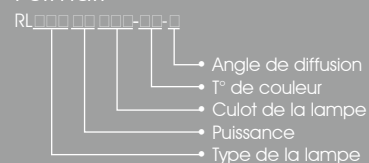

Références:

RLP2007E27-30-F

RLP3009E27-30-F

RLP3811E27-30-F

Dimensions

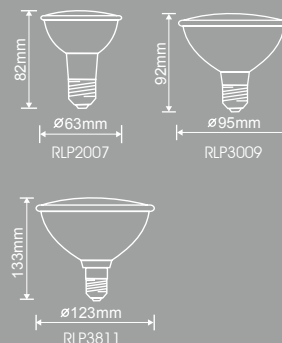

* Lumen total (Lumen mesurés dans un cône de 90°/120°)

LED 2D Standard

La gamme de modules LED 2D, prix de l'innovation 2015 en Angleterre, s'installe dans les hublots Kosnic par simple clipsage et permet ainsi le déploiement d'une offre très large et « sur-mesure » d'hublots LED (se référer à la page 18 à 23 du catalogue).



Haute efficacité énergétique de 110lm/W, jusqu'à 60% d'économie d'énergie



Puces LED SMD haute efficacité



IRC élevé : plus de 80Ra



Batterie de secours optionnelle



Longue durée de vie de 30 000 heures



18W
DD



12W
DD



9W
DD

| Référence | Puissance | Culot | Angle de diffusion | T° de couleur | Flux |
|-----------|-----------|--------------|--------------------|---------------|--------|
| KLED18STD | 18W | GR10q | 120° | 2700K | 1780lm |
| | | | | 4000K | 1880lm |
| | | | | 6500K | 1880lm |
| KLED12STD | 12W | GR8 GR10q | 120° | 2700K | 1220lm |
| | | | | 4000K | 1320lm |
| | | | | 6500K | 1320lm |
| KLED09STD | 9W | GR8 GR10q | 120° | 4000K | 1050lm |

Références du produit

Format:

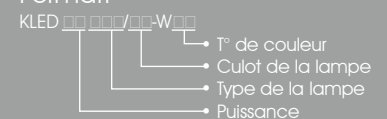

Références:

KLED18STD/4P-W27 KLED12STD/4P-W27
 KLED18STD/4P-W40 KLED12STD/4P-W40
 KLED18STD/4P-W65 KLED12STD/4P-W65
 KLED12STD/2P-W40

KLED09STD/4P-W40
 KLED09STD/2P-W40

Dimensions

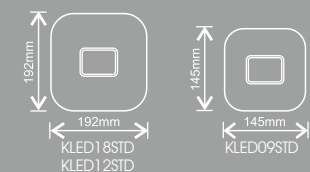

LED DD 2D avec détection HF et fonction veille

En plus de la gamme LED 2D standard, Kosnic offre une gamme unique de lampes LED 2D intégrant un détecteur de mouvement à hyper-fréquence sensible au niveau de lumière ambiante. La distance de détection (de 1 à 8m) et la durée d'éclairage (de 0 à 30mn) sont réglables. Il inclut également une fonction veille permettant de maintenir 10% du flux lumineux en l'absence de passage.

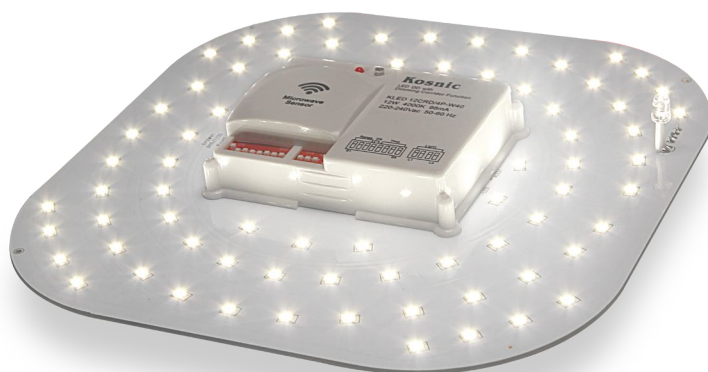

18W
Détecteur DD



12W
Détecteur DD

| Référence | Puissance | Culot | Angle de diffusion | T° de couleur | Flux |
|-----------|-----------|-------|--------------------|---------------|--------|
| KLED18CRD | 18W | GR10q | 120° | 4000K | 1800lm |
| KLED12CRD | 12W | GR10q | 120° | 4000K | 1300lm |



Haute efficacité énergétique de 108lm/W, jusqu'à 60% d'économie d'énergie



Puces LED SMD haute efficacité



IRC élevé : plus de 80Ra



Détecteur à hyperfréquence et fonction minuterie, veille et crépusculaire disponibles



Batterie de secours optionnelle



Longue durée de vie de 30 000 heures

Références du produit

Références:
KLED18CRD/4P-W40
KLED12CRD/4P-W40

Dimensions

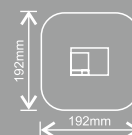

Tubes LED T8

La gamme de tubes LED T8 de Kosnic bénéficie d'une très grande efficacité lumineuse (jusqu'à 125lm/W). Ces tubes peuvent s'installer en lieu et place des tubes fluorescents T8 sans recâblage (pour les installations munies de ballasts ferro-magnétiques).



Haute efficacité énergétique de 125lm/W, jusqu'à 65% d'économie d'énergie



Puces LED SMD haute efficacité



IRC élevé : plus de 80Ra



Longue durée de vie de 40 000 heures

| Référence | Puissance | Longueur | Culot | T° de couleur | Flux |
|--------------|-----------|------------|-------|----------------|--------|
| KPRO08T8-FRO | 8W | 2ft/590mm | G13 | 4000K 6500K | 1000lm |
| KPRO17T8-FRO | 17W | 4ft/1200mm | G13 | 4000K 6500K | 2000lm |
| KPRO25T8-FRO | 25W | 5ft/1500mm | G13 | 4000K 6500K | 3000lm |
| KPRO30T8-FRO | 30W | 6ft/1765mm | G13 | 4000K 6500K | 3600lm |

Références du produit

Références:

KPRO08T8-FRO-W40 KPRO17T8-FRO-W40
KPRO08T8-FRO-W65 KPRO17T8-FRO-W65

KPRO25T8-FRO-W40 KPRO30T8-FRO-W40
KPRO25T8-FRO-W65 KPRO30T8-FRO-W65

Dimensions



LED de couleurs

La gamme LED de couleurs est composée de lampes sphériques à culot E27 et B22 qui permettent d'agrémenter l'éclairage décoratif d'événements saisonniers et festifs. Avec plusieurs options de couleurs, nos lampes sphériques « StarTree » ont une structure interne unique de neuf LED disposées en forme d'arbre.

À la fois pratiques et esthétiques, les lampes LED de couleurs offrent un excellent rapport qualité prix en comparaison de leurs équivalents à incandescence traditionnelle grâce à une très faible consommation d'énergie (seulement 1W) et une durée de vie estimée à 20 000 heures.



1W
Sphérique
claire



1W
Sphérique
opale



2W
G5.3

| Référence | Puissance | Type | Culot | T° de couleur |
|------------|-----------|---------------------|------------|---|
| KSTR01 GLF | 1W | Sphérique claire | B22 E27 | 4000K Bleue Verte Rouge Jaune Orange |
| KLED01 GLF | 1W | Sphérique opale | B22 E27 | Blanche Bleue Verte Rouge Jaune |
| KLED2.0HIO | 2W | MR16 | G5.3 | Blanche Bleue |



Économie d'énergie de
90%



20 000 heures

Références du produit

Références:

KSTR01 GLF/B22-840
KSTR01 GLF/B22-Blue
KSTR01 GLF/B22-Green
KSTR01 GLF/B22-Red
KSTR01 GLF/B22-Yellow
KSTR01 GLF/B22-Orange

KSTR01 GLF/E27-840
KSTR01 GLF/E27-Blue
KSTR01 GLF/E27-Green
KSTR01 GLF/E27-Red
KSTR01 GLF/E27-Yellow
KSTR01 GLF/E27-Orange

KLED01 GLF/B22-White
KLED01 GLF/B22-Blue
KLED01 GLF/B22-Green
KLED01 GLF/B22-Red
KLED01 GLF/B22-Yellow

KLED01 GLF/E27-White
KLED01 GLF/E27-Blue
KLED01 GLF/E27-Green
KLED01 GLF/E27-Red
KLED01 GLF/E27-Yellow

KLED2.0HIO/G5.3-White
KLED2.0HIO/G5.3-Blue

Dimensions

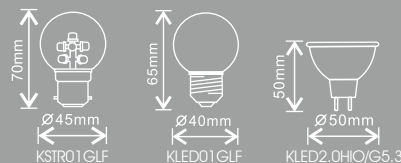

GLOBAL Trac

Systemes de rails 3 allumages

Références

GLOBAL Trac Pro

L1/L2/L3/neutre/terre 16A/400 V. IP20.

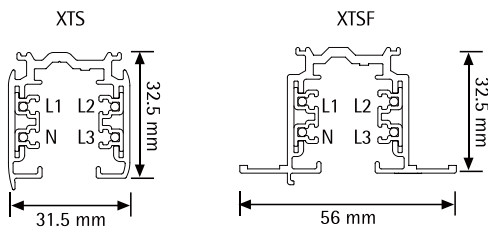
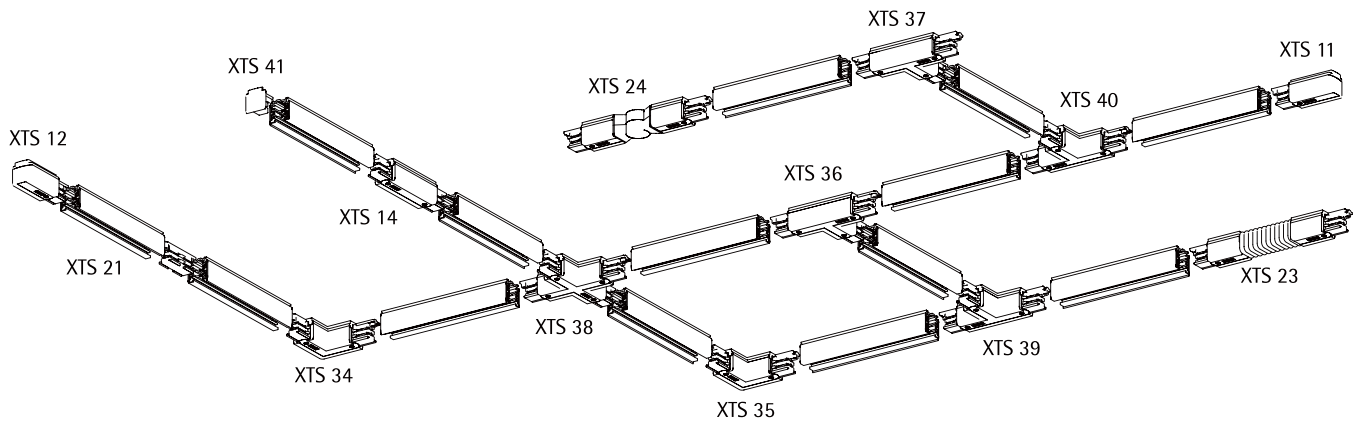

La distance recommandée entre les fixations est de 1000mm.
 NOTE : Une charge maximale de 10kg peut être suspendue, la force de traction étant de 100 N (1kp = 9,81N) et l'intensité maximum du couple est de 2,5Nm. (GA 69 5 kg/50 N).

| L/mm | a/mm | b/mm | c/mm | d/mm |
|------|------|------|------|------|
| 1000 | 250 | | | |
| 2000 | 250 | 1000 | | |
| 3000 | 250 | | 1000 | 1000 |
| 4000 | 250 | | 1500 | 1000 |

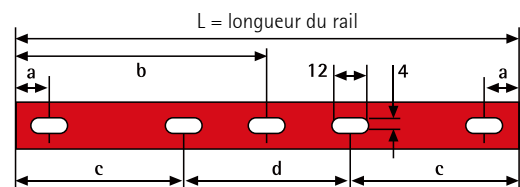
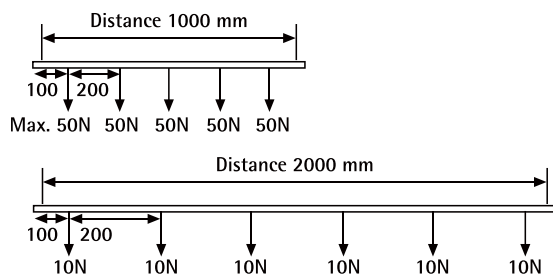

Rails GLOBAL Trac Pro

Couleurs disponibles = -1 Aluminium (AW 202JR), -2 Noir (RAL 9005), -3 Blanc (RAL 9010).

XTS 4100-4400

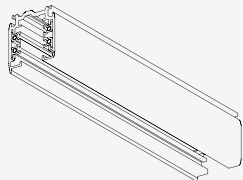

| Type | Code EAN | Dimensions en mm/ longueur du rail | Couleur | Colisage |
|------------|-------------------|---------------------------------------|---------|----------|
| XTS 4100-1 | 64100 14 507 01-5 | 1000 | Alu | 4/240 |
| XTS 4100-2 | 64100 14 506 01-8 | 1000 | Noir | 4/240 |
| XTS 4100-3 | 64100 14 507 06-0 | 1000 | Blanc | 4/240 |
| XTS 4200-1 | 64100 14 507 02-2 | 2000 | Alu | 4/240 |
| XTS 4200-2 | 64100 14 506 02-5 | 2000 | Noir | 4/240 |
| XTS 4200-3 | 64100 14 507 07-7 | 2000 | Blanc | 4/240 |
| XTS 4300-1 | 64100 14 507 03-9 | 3000 | Alu | 4/240 |
| XTS 4300-2 | 64100 14 506 03-2 | 3000 | Noir | 4/240 |
| XTS 4300-3 | 64100 14 507 08-4 | 3000 | Blanc | 4/240 |
| XTS 4400-1 | 64100 14 507 04-6 | 4000 | Alu | 4/240 |
| XTS 4400-2 | 64100 14 506 04-9 | 4000 | Noir | 4/240 |
| XTS 4400-3 | 64100 14 507 09-1 | 4000 | Blanc | 4/240 |

XTSF 4100-4400

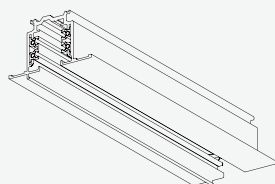

| | | | | |
|-------------|-------------------|------|-------|-------|
| XTSF 4100-1 | 64100 14 507 51-0 | 1000 | Alu | 6/180 |
| XTSF 4100-2 | 64100 14 506 51-3 | 1000 | Noir | 6/180 |
| XTSF 4100-3 | 64100 14 507 56-5 | 1000 | Blanc | 6/180 |
| XTSF 4200-1 | 64100 14 507 52-7 | 2000 | Alu | 6/180 |
| XTSF 4200-2 | 64100 14 506 52-0 | 2000 | Noir | 6/180 |
| XTSF 4200-3 | 64100 14 507 57-2 | 2000 | Blanc | 6/180 |
| XTSF 4300-1 | 64100 14 507 53-4 | 3000 | Alu | 6/180 |
| XTSF 4300-2 | 64100 14 506 53-7 | 3000 | Noir | 6/180 |
| XTSF 4300-3 | 64100 14 507 58-9 | 3000 | Blanc | 6/180 |
| XTSF 4400-1 | 64100 14 507 54-1 | 4000 | Alu | 6/180 |
| XTSF 4400-2 | 64100 14 506 54-4 | 4000 | Noir | 6/180 |
| XTSF 4400-3 | 64100 14 507 59-6 | 4000 | Blanc | 6/180 |

Accessoires GLOBAL Trac Pro

Alimentation optionnelle disponible dans tous les connecteurs sauf XTS 21, XTS 23, et XTS 24. Matériaux sans halogène et auto extingtibles VO.
Couleurs disponibles = -1 Aluminium (RAL 7040), -2 Noir (RAL 9005), -3 Blanc (RAL 9010).

Alimentation gauche XTS 11

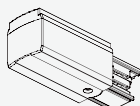

Alimentation droite XTS 12

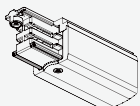

| Type | Code EAN | Polarité | Couleur | Colisage |
|----------|-------------------|----------|---------|----------|
| XTS 11-1 | 64100 14 507 15-2 | | Alu | 10/100 |
| XTS 11-2 | 64100 14 506 11-7 | | Noir | 10/100 |
| XTS 11-3 | 64100 14 507 11-4 | | Blanc | 10/100 |
| XTS 12-1 | 64100 14 507 16-9 | | Alu | 10/100 |
| XTS 12-2 | 64100 14 506 12-4 | | Noir | 10/100 |
| XTS 12-3 | 64100 14 507 12-1 | | Blanc | 10/100 |

Accessoires GLOBAL Trac Pro

Alimentation optionnelle disponible dans tous les connecteurs sauf XTS 21, XTS 23, et XTS 24. Matériaux sans halogène et auto extinguisibles VO. Couleurs disponibles = -1 Aluminium (RAL 7040), -2 Noir (RAL 9005), -3 Blanc (RAL 9010).

Alimentation centrale XTS 14

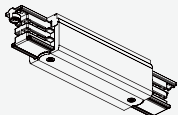

| Type | Code EAN | Polarité | Couleur | Colisage |
|----------|-------------------|----------|---------|----------|
| XTS 14-1 | 64100 14 507 17-6 | | Alu | 5/50 |
| XTS 14-2 | 64100 14 506 14-8 | | Noir | 5/50 |
| XTS 14-3 | 64100 14 507 14-5 | | Blanc | 5/50 |

Raccord en ligne XTS 21

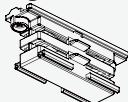

| | | | | |
|----------|-------------------|--|-------|--------|
| XTS 21-1 | 64100 14 507 18-3 | | Alu | 10/100 |
| XTS 21-2 | 64100 14 506 21-6 | | Noir | 10/100 |
| XTS 21-3 | 64100 14 507 21-3 | | Blanc | 10/100 |

Coude flexible XTS 23

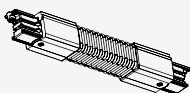

| | | | | |
|----------|-------------------|--|-------|------|
| XTS 23-1 | 64100 14 507 20-6 | | Alu | 5/25 |
| XTS 23-2 | 64100 14 506 23-0 | | Noir | 5/25 |
| XTS 23-3 | 64100 14 507 23-7 | | Blanc | 5/25 |

Coude réglable XTS 24

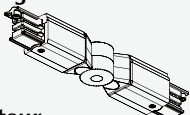

| | | | | |
|----------|-------------------|--|-------|------|
| XTS 24-1 | 64100 14 507 19-0 | | Alu | 5/25 |
| XTS 24-2 | 64100 14 506 24-7 | | Noir | 5/25 |
| XTS 24-3 | 64100 14 507 24-4 | | Blanc | 5/25 |

Connecteur en L XTS 34, 35

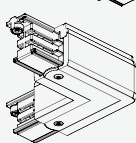

| | | | | |
|----------|-------------------|--|-------|------|
| XTS 34-1 | 64100 14 507 25-1 | | Alu | 5/25 |
| XTS 34-2 | 64100 14 506 34-6 | | Noir | 5/25 |
| XTS 34-3 | 64100 14 507 34-3 | | Blanc | 5/25 |
| XTS 35-1 | 64100 14 507 26-8 | | Alu | 5/25 |
| XTS 35-2 | 64100 14 506 35-3 | | Noir | 5/25 |
| XTS 35-3 | 64100 14 507 35-0 | | Blanc | 5/25 |

Connecteur en T XTS 36, 37, 39, 40

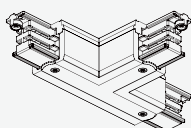

| | | | | |
|----------|-------------------|--|-------|------|
| XTS 36-1 | 64100 14 507 27-5 | | Alu | 5/25 |
| XTS 36-2 | 64100 14 506 36-0 | | Noir | 5/25 |
| XTS 36-3 | 64100 14 507 36-7 | | Blanc | 5/25 |
| XTS 37-1 | 64100 14 507 28-2 | | Alu | 5/25 |
| XTS 37-2 | 64100 14 506 37-7 | | Noir | 5/25 |
| XTS 37-3 | 64100 14 507 37-4 | | Blanc | 5/25 |
| XTS 39-1 | 64100 14 507 30-5 | | Alu | 5/25 |
| XTS 39-2 | 64100 14 506 39-1 | | Noir | 5/25 |
| XTS 39-3 | 64100 14 507 39-8 | | Blanc | 5/25 |
| XTS 40-1 | 64100 14 507 31-2 | | Alu | 5/25 |
| XTS 40-2 | 64100 14 506 40-7 | | Noir | 5/25 |
| XTS 40-3 | 64100 14 507 40-4 | | Blanc | 5/25 |

Connecteur en croix XTS 38

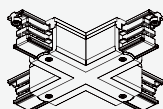

| | | | | |
|----------|-------------------|--|-------|------|
| XTS 38-1 | 64100 14 507 29-9 | | Alu | 5/25 |
| XTS 38-2 | 64100 14 506 38-4 | | Noir | 5/25 |
| XTS 38-3 | 64100 14 507 38-1 | | Blanc | 5/25 |

Embout de fermeture XTS 41

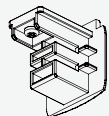

| | | | |
|----------|-------------------|-------|--------|
| XTS 41-1 | 64100 14 507 32-9 | Alu | 10/100 |
| XTS 41-2 | 64100 14 506 41-4 | Noir | 10/100 |
| XTS 41-3 | 64100 14 507 41-1 | Blanc | 10/100 |

Autres accessoires GLOBAL Trac Pro

Couleurs disponibles = -1 Aluminium (RAL 7040), -2 Noir (RAL 9005), -3 Blanc (RAL 9010).

Base pour crochet de suspension XTAK 142, 144, 146

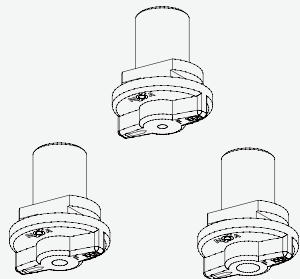

| Type | Code EAN | | Couleur | Colisage |
|------------|-------------------|--------------------------|---------|----------|
| XTAK 142-1 | 64100 14 507 43-5 | Pour câbles/crochets 2mm | Alu | 50/250 |
| XTAK 142-2 | 64100 14 506 42-1 | Pour câbles/crochets 2mm | Noir | 50/250 |
| XTAK 142-3 | 64100 14 507 42-8 | Pour câbles/crochets 2mm | Blanc | 50/250 |
| XTAK 144-1 | 64100 14 507 45-9 | Pour écrous/tiges M4 | Alu | 50/250 |
| XTAK 144-2 | 64100 14 506 44-5 | Pour écrous/tiges M4 | Noir | 50/250 |
| XTAK 144-3 | 64100 14 507 44-2 | Pour écrous/tiges M4 | Blanc | 50/250 |
| XTAK 146-1 | 64100 14 507 47-3 | Pour écrous/tiges M6 | Alu | 50/250 |
| XTAK 146-2 | 64100 14 506 46-9 | Pour écrous/tiges M6 | Noir | 50/250 |
| XTAK 146-3 | 64100 14 507 46-6 | Pour écrous/tiges M6 | Blanc | 50/250 |

Crochet de suspension XTAK 11

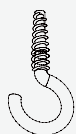

| | | | | |
|-----------|-------------------|-------------|-------|----------|
| XTAK 11-1 | 64100 14 500 79-5 | Crochet 2mm | Acier | 100/5000 |
|-----------|-------------------|-------------|-------|----------|

Outil XTSV 12

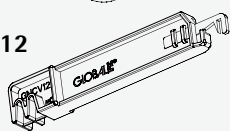

| | | | | |
|---------|-------------------|---|------|-------|
| XTSV 12 | 64100 14 500 99-3 | Outil de pliage pour câbles électriques | Bleu | 1/100 |
|---------|-------------------|---|------|-------|

Plaque de recouvrement XTFS 10

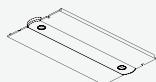

XTFS 10

| | | | | |
|-----------|-------------------|---------------|-------|-------|
| XTSF 10-1 | 64100 14 500 41-2 | Pour XTS11-14 | Alu | 1/100 |
| XTSF 10-2 | 64100 14 506 61-2 | Pour XTS11-14 | Noir | 1/100 |
| XTSF 10-3 | 64100 14 507 61-9 | Pour XTS11-14 | Blanc | 1/100 |

XTFS 30



| | | | | |
|-----------|-------------------|---------------|-------|-------|
| XTSF 30-1 | 64100 14 506 42-9 | Pour XTS34-40 | Alu | 1/100 |
| XTSF 30-2 | 64100 14 506 62-9 | Pour XTS34-40 | Noir | 1/100 |
| XTSF 30-3 | 64100 14 507 62-6 | Pour XTS34-40 | Blanc | 1/100 |

XTFS 40



| | | | | |
|-----------|-------------------|--------------------------|-------|-------|
| XTSF 40-1 | 64100 14 506 43-6 | Couvercle d'alimentation | Alu | 1/100 |
| XTSF 40-2 | 64100 14 506 63-6 | Couvercle d'alimentation | Noir | 1/100 |
| XTSF 40-3 | 64100 14 507 63-3 | Couvercle d'alimentation | Blanc | 1/100 |

Rainure de couverture XTSP 11

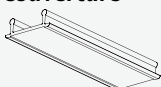

| | | | | |
|-----------|-------------------|-------------------------------|-------|--------|
| XTSP 11-2 | 64100 14 530 99-0 | Rainure de couverture, 300 mm | Noir | 10/100 |
| XTSP 11-3 | 64100 14 530 98-3 | Rainure de couverture, 300 mm | Blanc | 10/100 |

Utilisation des accessoires en L- et en T-

La ligne rouge indique la ligne de polarité

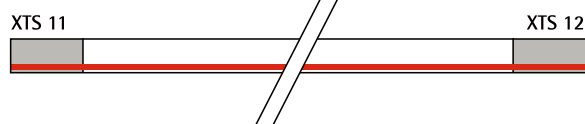

Vue du sol

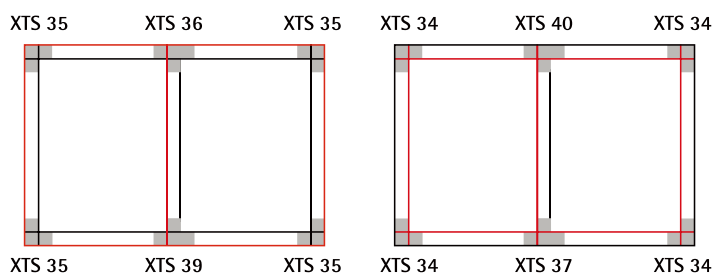

Glossaire

Alimentation LED :

Équipement électrique qui maintient une alimentation électrique constante vers une source de lumière LED. Il inclut un circuit qui régule le courant alternatif en courant continu et convertit la tension en une valeur adéquate.

Angle de diffusion :

Angle formé par deux rayons imaginaires émis depuis la source lumineuse et dans lequel se concentre le rayonnement de la lampe. Le flux lumineux total de la source lumineuse ne se limite pas à cet angle.

Batterie de secours reliée / autonome :

Une batterie de secours reliée est activée en permanence. Une batterie de secours autonome s'allume automatiquement et seulement dans le cas où la source de courant habituelle est interrompue.

Classe énergétique :

L'efficacité énergétique d'un produit est calculée à partir de la puissance, du flux lumineux utile et de certains facteurs de correction. Elle peut être classée de A++ à G en accord avec les directives de l'UE, la classe A++ correspondant à la meilleure efficacité énergétique et G à la moins bonne.

Courant :

C'est le flux de charges électriques qui parcourt un circuit. Il est mesuré en ampères (A). Avec un courant alternatif (AC), le mouvement de la charge électrique change périodiquement de direction. Avec un courant continu (DC), l'écoulement de charges électriques se fait seulement dans une direction. Il est important de faire correspondre la tension et le courant de la source d'alimentation avec la source lumineuse.

Culot :

Partie de la lampe utilisée pour entrer en contact avec le luminaire et qui conduit l'électricité dans celui-ci. Parmi les types de culots domestiques les plus répandus se trouvent les culots à vis E27 et E14, les culots à baïonnette B22 et B15, et les culots G9 et GU10 des capsules et des réflecteurs.

DALI :

De l'anglais « Digital Addressable Lighting Interface », il s'agit d'un protocole standard pour contrôler l'éclairage. Le système de transfert des signaux de contrôle entre le régulateur et le dispositif (tel que les alimentations LED gradables DALI) s'effectue via deux fils à basse tension qui s'ajoutent aux câbles d'alimentation.

Détecteur à hyperfréquence (HF) :

Système de contrôle automatique d'éclairage qui s'active quand il détecte un mouvement. Les hyperfréquences sont des ondes électromagnétiques inaudibles qui peuvent traverser des objets non-métalliques comme le verre et le plastique. Tout mouvement d'un objet solide changera le spectre de réflexion et activera le capteur.

Détecteur infrarouge passif (PIR) :

Dispositif électronique qui détecte le rayonnement infrarouge émis par un objet dans son champ visuel. Il est souvent utilisé pour la détection de mouvements.

Durée de vie :

Fait généralement référence au temps moyen pendant lequel une source lumineuse sera opérationnelle à un niveau d'intensité lumineuse déterminé. Une durée de vie notée L70B50 fait référence au temps moyen passé avant que 50% au moins des échantillons n'affichent un niveau d'intensité lumineuse inférieur à 70%.

Éclairage d'accentuation :

Met en valeur un objet ou une partie d'une zone spécifiée par une source de lumière dont l'angle de diffusion est inférieur à 90°.

Éclairement :

Flux lumineux qui atteint une surface donnée. Il est mesuré en lumens par mètre carré, lm/m² ou lux.

Facteur de puissance :

C'est la mesure du déphasage entre le courant et la tension créée par un appareil électrique. Un appareil doté d'un facteur de puissance faible utilise plus de courant qu'un appareil doté d'un facteur de puissance élevé pour un même résultat.

Flux lumineux (lumen ou lm) :

C'est la valeur de l'intensité lumineuse, exprimée en lumens, émise par une source lumineuse. Les lampes à flux dirigé (comme les spots) doivent préciser le flux lumineux utile c'est-à-dire le flux lumineux mesuré dans un cône de 90° (à distinguer du flux total mesuré dans toutes les directions depuis la source).

Gradation (Dimmable) :

La possibilité de faire varier l'intensité lumineuse d'une lampe ou d'un luminaire à travers un dispositif de contrôle externe. Il est important de savoir qu'avec les lampes LED à intensité réglable, tous les interrupteurs à gradation ne fourniront pas nécessairement une gradation efficace et lisse. Il est important de consulter au préalable les instructions sur leur compatibilité.

Gradation 0-10V :

Système simple et fiable de contrôle d'éclairage. Il est utilisé pour communiquer entre le variateur et le luminaire par l'intermédiaire de deux fils de basse tension qui s'ajoutent aux câbles d'alimentation. C'est un protocole similaire à DALI mais avec un signal de commande de tension continue variant entre 0 et 10V.

Indice de rendu des couleurs (IRC) (« CRI » en anglais) :

Indice qui mesure la capacité d'une source lumineuse à restituer les couleurs. C'est le second facteur qui permet de qualifier une source de lumière (après la température de couleur). Les IRC des sources à LED varient généralement entre 60 et 90. Un IRC élevé (>80) équivaut à un rendu des couleurs plus naturel.

Indice de Protection (IP) :

De l'anglais « Ingress Protection Rating », il s'agit d'un indicateur de protection, à deux chiffres, donné à un matériel électrique pour indiquer le niveau de protection qu'offre son boîtier. Le premier chiffre représente la protection contre les intrusions dans les parties dangereuses par un objet solide, le deuxième chiffre décrit son étanchéité à l'eau. Par exemple : IP44 correspond à une protection contre des objets de plus d'1mm et des projections d'eau venant de multiples directions. IP65 indique une protection contre la poussière et des jets d'eau de faible pression.

LED :

De l'anglais « Light Emitting Diode », aussi nommée DEL en français (Diode électro-luminescente), il s'agit d'un matériau solide qui lorsqu'il est traversé par un courant électrique génère de la lumière. Les LED ne sont pas des lampes en elles-mêmes, elles doivent être assemblées avec des composants auxiliaires et être connectées par un circuit imprimé permettant le passage de l'électricité et la dissipation de la chaleur.

LED COB :

La technologie LED « Chip on Board » interconnecte des puces LED directement sur un substrat grâce à un produit adhésif. La connexion électrique est réalisée par câblage filaire fixé dans du gel de silice, de la résine époxy ou d'autres matériaux. Le système COB offre plusieurs avantages connexes comme une grande flexibilité dans la conception, une bonne répartition de la lumière, une meilleure répartition des couleurs et un processus de fabrication simplifié.

LED SMD :

De l'anglais « Surface Mount Device », il s'agit d'une puce LED simple destinée à être montée sur un PCB ou carte électronique. Ces LED sont puissantes et ont une durée de vie très longue. Elles sont montées en réseau pour permettre aux luminaires et lampes d'atteindre le flux lumineux attendu.

Luminaire :

C'est un appareil d'éclairage utilisé pour créer de la lumière artificielle par l'intermédiaire d'une lampe remplaçable ou non. Un luminaire est nécessaire pour relier la lampe au courant.

Maintenance du flux lumineux :

Fait référence à la période pendant laquelle une source lumineuse va maintenir son intensité au même niveau qu'au premier jour d'utilisation. Généralement, une LED à haute puissance conserve au moins 70% de son intensité pendant une période allant de 30 000 heures à 50 000 heures. Une LED de bonne qualité peut ainsi fonctionner à au moins 70% de son intensité initiale pendant 8 heures par jour pendant 13 ans. À ce jour, aucune autre source de lumière ne peut atteindre ce niveau de performance.

Plage de température ambiante (ou Température de fonctionnement) :

Température de l'environnement dans lequel une source de lumière à LED est installée. Si celle-ci est trop élevée (se référer à la fiche technique) la durée de vie du produit s'en trouvera réduite.

Puissance (W):

La quantité d'énergie, exprimée en watts (W), consommée par un appareil électrique en marche. Elle est reliée à la tension et au courant par la formule suivante :

$$\text{Puissance (W)} = \text{Tension (V)} \times \text{Intensité (A)} \times \text{facteur de puissance.}$$

Le montant total d'énergie utilisée pour faire fonctionner un appareil électrique est calculé en multipliant la puissance par le nombre d'heures d'utilisation.

Puissance équivalente :

C'est la puissance d'une source lumineuse dont le flux lumineux et l'angle de diffusion une fois les facteurs de correction appliqués sont identiques à ceux d'une lampe à incandescence. Se référer aux formules spécifiées par les directives de l'UE en fonction du type de technologie utilisée.

Température de couleur (CCT) :

Exprimée en degrés Kelvin (K), c'est la couleur d'une source lumineuse par rapport à celle d'une source de référence à une température donnée. L'éclairage incandescent a généralement une température de couleur peu élevée, autour de 2700K et donne un ton orangé appelé « blanc chaud ». Le blanc neutre est évalué à environ 4000K. Entre 4000K et 6000K on parle de blanc froid et au delà de 6000K de lumière du jour.

Tension :

Il s'agit de la différence de potentiel en charges électriques entre deux points dans un champ électrique. Plus la tension est élevée, plus la pression du courant électrique est forte. De la même manière que le courant, la tension peut être continue ou alternative. La tension continue maintient la même polarité alors que la polarité change de direction périodiquement avec la tension alternative. La plupart des produits utilisent une tension alternative normale, mais certains produits nécessitent une tension d'alimentation plus basse. Dans ce cas, il faut une alimentation LED entre la source de courant et la lampe ou le luminaire afin d'approvisionner la tension appropriée.

UGR :

De l'anglais « Unified Glare Ratio », il s'agit d'un indicateur qui mesure l'éblouissement engendré par une source lumineuse dans une pièce. Proposée par Sorensen en 1987 et adoptée par la Commission internationale de l'éclairage (CIE), cette valeur est relative à une position donnée par rapport à la source mesurée et dépend de la distance à partir de la ligne de visée de l'observateur.

Garantie des produits d'éclairage LED Kosnic

Kosnic Lighting France S.A.S. a le plaisir de fournir la garantie suivante pour ses lampes et luminaires LED. Kosnic Lighting France S.A.S. garantit que tous ses produits d'éclairage LED sont conformes aux spécifications publiées et n'ont aucun défaut matériel ou de main d'œuvre pour les périodes mentionnées cidessous.

Les produits d'éclairage LED Kosnic d'une durée de vie de plus de 25,000 heures sont garantis 3 ans. Les autres produits d'éclairage LED Kosnic, rails et accessoires pour rails sont garantis 1 an. En cas de défaillance d'une lampe ou luminaire LED pendant la période de garantie à partir de la date de facturation, Kosnic remplacera les produits gratuitement. L'acceptation d'une réclamation sous garantie doit être conforme aux conditions générales de garantie.

Si le produit n'est plus disponible, Kosnic fournira le produit de remplacement le plus proche à sa libre appréciation. L'obligation de remplacer un produit d'après les termes de cette garantie s'applique uniquement si le produit a été utilisé conformément au manuel d'utilisation et seulement si les conditions suivantes ont été respectées :

Les produits LED Kosnic doivent être installés correctement, conformément aux informations relatives aux produits détaillées sur nos emballages, nos notices d'instruction, nos fiches techniques et aux meilleures pratiques industrielles.

Sous cette garantie, les produits LED Kosnic ne devraient pas être utilisés plus de 5000 heures en moyenne par an. S'il est prévu d'utiliser le produit LED Kosnic plus de 5000 heures par an, une garantie supplémentaire peut être fournie sur simple demande. Les produits LED Kosnic sont conçus pour fonctionner selon les paramètres suivants:

Température ambiante : -20°C à +40°C

Humidité Relative : < 80%

Lampes LED placées à l'intérieur de luminaires ouverts :

Les lampes LED Kosnic sont conçues pour être utilisées avec des "luminaires ouverts" et doivent avoir une circulation d'air minimum de 10mm autour du corps de la lampe.

Lampes LED placées à l'intérieur de luminaires fermés :

Les lampes LED Kosnic ne sont pas conçues pour être utilisées avec des luminaires complètement fermés où l'air ne circule pas. Dans de telles conditions d'utilisation, la durée de vie des lampes LED Kosnic est réduite et ne peut pas être mesurée. Par conséquent, cette utilisation est exclue des conditions de notre garantie.

Produits LED 230V Kosnic :

Les produits LED Kosnic sous alimentation sont conçus pour être utilisés à 230V (+/- 10%) 50-60Hz. Toute variation supérieure à ceci annulera les conditions de cette garantie.

Produits LED 12V Kosnic :

La garantie n'est valable que si chaque lampe est utilisée avec un Driver LED à tension constante. Sauf indication contraire, l'utilisation d'un transformateur pour lampes halogènes avec les produits LED 12V Kosnic annulera la garantie.

Tubes LED Kosnic :

La gamme de tubes LED Kosnic doit être installée comme indiqué dans le guide d'installation. Les tubes LED peuvent être utilisés dans des luminaires fermés, cependant la température ambiante doit être comprise entre -20°C et +40°C et un espace minimum de 10mm est nécessaire autour du tube.

Compatibilité:

Kosnic Lighting France ne peut pas être tenu responsable pour l'incompatibilité de lampes ou luminaires avec les transformateurs, alimentations, variateurs ou auxiliaires électriques d'autres fabricants.

Un guide de compatibilité est publié sur le site internet de Kosnic et est disponible sur simple demande en plus de nos conseils techniques.

Conditions générales :

1. Cadre de la Garantie

1.1 La garantie s'applique uniquement aux produits d'éclairage de marque Kosnic vendus en France, Monaco, Luxembourg, Suisse et Belgique (le 'Produit') et dans l'intérêt de l'acheteur ou de l'utilisateur final (l'Utilisateur).

1.2 Dans ces conditions, Kosnic désigne Kosnic Lighting France S.A.S..

1.3 Kosnic garantit que le Produit n'a aucun défaut de conception ou de fabrication.

1.4 La garantie décrite ici est valable pour la période de garantie spécifiée à partir de la date de facturation du produit.

1.5 En cas de défaillance, Kosnic remplacera gratuitement le produit sous réserve du respect des conditions générales décrites ici.

2. Modalités et Conditions

2.1 Si le Produit couvert par cette garantie est retourné par un utilisateur conformément à la clause 3 ci-dessus et dans les délais de période de garantie applicable spécifiée dans la clause 1.4 et, qu'après examen, Kosnic détermine à son gré que ce Produit n'est pas satisfaisant, Kosnic décidera à son entière discrétion de réparer ou de remplacer le Produit ou la pièce défaillante, ou de rembourser l'Utilisateur au prix d'achat.

2.2 La réparation, le remplacement ou autre du produit ne comprend pas les frais et les dépenses relatifs à l'enlèvement ou à la réinstallation du produit.

2.3 Si Kosnic choisit de remplacer le Produit mais celui-ci a été retiré du marché ou n'est pas disponible, Kosnic peut à son entière discrétion remplacer le produit avec un article comparable ou offrir un remboursement au prix d'achat.

2.4 Le Produit non-conforme ou défectueux devient la propriété de Kosnic dès qu'il est remplacé.

2.5 Cette garantie n'est pas applicable si le Produit n'a pas été branché, installé ou utilisé correctement à l'intérieur des valeurs électriques, du domaine d'exploitation et des conditions environnementales indiquées dans les spécifications techniques, les manuels d'utilisation, les normes CEI ou tout autre document accompagnant le Produit. Si le produit est défectueux ou n'est pas aussi performant qu'il devrait l'être comme indiqué dans les spécifications techniques, l'Utilisateur doit notifier Kosnic par écrit.

2.6 Cette garantie ne s'applique pas si le produit est endommagé par tout cas de force majeure ou après une utilisation abusive, inappropriée ou une utilisation en violation des normes applicables ou instructions y compris, sans limitation, celles contenues dans les dernières normes de sécurité, électriques ou industrielles pour chaque région concernée.

2.7 Cette garantie sera nulle et non avenue si des réparations ou modifications sont effectuées sur le Produit par quiconque sans l'autorisation écrite de Kosnic. La date de fabrication doit être clairement lisible.

2.8 La décision de Kosnic concernant la validité de toute réclamation sous cette garantie sera la décision finale.

3. Réclamations sous Garantie

3.1 Un représentant de Kosnic devra avoir accès au produit ou système défectueux pour vérifier la non-conformité s'il y a lieu à la seule discrétion de Kosnic et confirmer la période figurant dans la clause 1.4 ci-dessus.

3.2 Toute réclamation sous cette garantie doit être signalée à Kosnic dans les 30 jours qui suivent la découverte de la faute et tout Produit ou pièce devra être retourné à Kosnic à sa demande dans les plus brefs délais.

3.3 Chaque demande de garantie doit être faite par écrit et doit spécifier les détails du Produit défectueux ainsi que la date d'achat, la date d'installation, une description du problème, le nombre et pourcentage d'erreurs, le code des erreurs, l'application, le nombre d'heures pendant lesquelles le produit a été utilisé et les cycles d'allumage.

3.4 Si une demande de garantie est acceptée par Kosnic, Kosnic prendra en charge les coûts raisonnables d'emballage et de transport.

3.5 Si la demande de garantie devait être rejetée, Kosnic pourra facturer les frais de recherche et les coûts raisonnables d'emballage et de transport à l'Utilisateur.

4. Demandes de Garantie Implicites ou autres

4.1 Cette garantie et les droits et recours inclus sont les seules garanties données par Kosnic en relation avec le Produit et sont données au lieu de toutes autres garanties, qu'elles soient exprimées ou implicites, notamment, sans limitation, les garanties de qualité ou de convenance à une fin particulière, qui sont rejetées par la présente.

4.2 Cette garantie définit l'entière responsabilité de Kosnic et son obligation envers l'Utilisateur et l'Utilisateur reconnaît que son seul et unique recours en cas de Produits défectueux et non conformes fournis par Kosnic, que ces dommages soient fondés sur une garantie légale, un contrat, la responsabilité civile délictuelle ou sur toute autre base juridique, même si Kosnic avait été informé ou avait connaissance de tels défauts.

4.3 Aucun agent, distributeur ou détaillant n'est autorisé à changer, modifier ou prolonger les modalités de la présente garantie au nom de Kosnic.

5. Restrictions et Conditions

5.1 Cette garantie exclut, entre autres, l'installation, l'accès aux produits (échafaudage, ascenseurs, etc...), et les dommages accidentels ou fortuits (comme des pertes économiques, dégâts matériels ou autres coûts divers que ceux mentionnés précédemment), et est définie plus précisément par les restrictions et conditions présentées dans les conditions générales de garantie publiées régulièrement.

5.2 Kosnic n'accepte aucune responsabilité pour l'état de l'alimentation électrique, notamment les pointes de courant, les sur/sous tension et les systèmes de contrôle des fluctuations du courant qui sont au-delà des limites spécifiées pour les produits et qui sont définies par les normes appropriées pour l'alimentation électrique (par exemple la norme EN 50160).

Conditions Générales de Vente

Définitions

"La Compagnie" signifie Kosnic Lighting France S.A.S.

"Les Conditions" signifient les conditions générales de vente.

"Les Produits" signifient les produits convenus d'être fournis par la Compagnie.

"L'Acheteur" signifie toute entreprise ou société qui a convenu d'acquérir les Produits.

La Compagnie se réserve le droit de modifier les Conditions. Chaque cotation est préparée, chaque commande est acceptée sous réserve de ces conditions.

Cotations & Commandes

(a) La Compagnie se réserve le droit de retirer ou de réviser l'acceptation d'une cotation par un Acheteur à moins que la cotation ne stipule un délai déterminé. Tout échantillon soumis à l'Acheteur doit être retourné.

(b) La Compagnie se réserve le droit d'accepter ou d'annuler une commande, ainsi que d'annuler une commande incomplète ou de suspendre une livraison en cas de non respect des engagements de l'Acheteur avec la Compagnie ou si la Compagnie estime que ses engagements ne seront pas respectés par l'Acheteur.

Prix

(c) Les prix sont indiqués hors taxe et hors DEEE.

(d) Le prix à payer pour les produits est le prix convenu entre la Compagnie et l'Acheteur ou, s'il n'y a pas eu d'accord au niveau du prix, le prix catalogue de la Compagnie sera utilisé le jour de facturation.

Paiement

(a) Sauf accord contraire écrit, la totalité du paiement est exigée le jour de l'expédition des Produits.

(b) Une ligne de crédit de 30 jours est proposable à l'Acheteur sous réserve d'acceptation de la demande d'ouverture de compte. Tous les produits restent la propriété de la Compagnie jusqu'à ce que le paiement soit reçu.

(c) En cas de défaut de paiement à l'échéance prévue, la Compagnie se réserve le droit de facturer des intérêts sur les arriérés à un taux de 2% par an au dessus du taux d'intérêt actuel publié par la banque HSBC.

Descriptions et Illustrations

(a) Toutes descriptions et illustrations ainsi que les détails relatifs aux poids et dimensions ainsi que les critères de performance publiés par la Compagnie dans ses catalogues, listes de prix, publicités et spécifications techniques sont sous forme de descriptions générales et approximatives. Ces informations ne font partie d'aucun contrat et n'entraînent aucune responsabilité de la part de la Compagnie.

(b) La politique de la Compagnie est de concentrer ses efforts dans le développement et l'amélioration de ses produits. Par conséquent, la Compagnie se réserve le droit de changer toutes spécifications à tout moment sans avis préalable, à condition que ces changements n'obligent pas l'Acheteur à accepter des produits ne correspondant pas au contrat.

Livraison

(a) Les frais de livraison sont inclus dans le prix indiqué, sauf indication contraire.

(b) Les délais indiqués ne sont qu'indicatifs et ne sont pas une condition essentielle du contrat.

L'Acheteur devra signer le bordereau de livraison de la Compagnie pour la réception des produits.

Si l'Acheteur signe "non examiné", la Compagnie considèrera cette signature comme un accusé de réception valable pour la totalité des palettes, cartons et colis spécifiés sur le bordereau de livraison.

Stockage

Si la Compagnie ne reçoit pas, dans les temps, les consignes d'acheminement pour lui permettre de livrer les produits 14 jours après avoir notifié l'Acheteur que les produits sont prêts à être expédiés, la Compagnie sera autorisée à organiser, au nom de l'Acheteur, le stockage soit dans ses propres locaux soit à un autre endroit où les risques attachés aux produits seront transmis à l'Acheteur. Le prix d'achat de ces produits sera payable par l'Acheteur et tous les frais de stockage et d'assurance seront à la charge de l'Acheteur.

Perte ou dommage durant le transport

(a) Sauf lorsque le client vient chercher les produits directement à la Compagnie, la Compagnie

remboursera entièrement tout produit endommagé durant le transport ou non livré, conformément au bon de livraison, à condition que la situation ait été clairement indiquée sur la documentation nécessaire au moment de la livraison. (b) Lorsqu'une expédition entière n'a pas été reçue, la Compagnie remboursera tous les produits à condition que la Compagnie ait reçu une notification par écrit dans un délai de 10 jours ouvrables à partir de la date de facturation.

Retour de produits

La Compagnie accepte les retours seulement pour les produits défectueux, endommagés pendant le transport entre la Compagnie et l'Acheteur ou si des produits ont été livrés par erreur. Les produits ne seront acceptés en retour pour aucune autre circonstance. Les coûts de transport pour les retours sont à la charge de l'Acheteur.

Force Majeure

La responsabilité de la Compagnie ne pourra être engagée dans le cas où l'inexécution de ses obligations est imputable soit à un fait imprévisible et insurmontable d'un tiers au contrat soit à un cas de force majeure. La Compagnie peut alors interrompre ses livraisons, organiser des livraisons partielles ou bien prolonger les délais de livraison.

Transfert de Propriété

(a) Dès la mise à disposition de la marchandise, le transfert des risques s'effectue à la charge de l'Acheteur.

(b) Le transfert de propriété de la marchandise livrée est suspendu jusqu'au paiement intégral du prix et, inconditionnellement, alors que le titre de propriété reste avec la Compagnie, le client a pour obligation de conserver les produits séparément et de manière facilement identifiable du reste de ses produits en qualité de dépositaire pour la Compagnie. Les produits en stock seront présumés être ceux impayés. En cas de non paiement de l'intégralité du prix à l'échéance par l'acheteur, la Compagnie pourra exiger de l'Acheteur la restitution des produits non payés et l'Acheteur devra s'exécuter dans un délai de huit jours.

Droit Applicable

Tous contrats auxquels s'appliquent ces Conditions Générales de Vente doivent être régis, interprétés et appliqués, à tout égard, par le droit français.

Informations importantes

Les informations, caractéristiques techniques et les photographies contenues dans ce catalogue sont représentatifs des modèles standards, valides à la date d'impression de ce catalogue. Toutes les dimensions et poids sont indiqués à titre consultatif et doivent être vérifiés et confirmés avant tout projet important, impliquant, par exemple, des encastrements dans le plafond.

Bien que des suggestions sur les applications des lampes et luminaires soient proposées dans ce catalogue, il est de la responsabilité de l'installateur de s'assurer de la bonne compatibilité des produits avec les projets menés.

Kosnic Lighting France se réserve le droit de faire toute modification nécessaire sans préavis. Les informations contenues dans cette publication n'ont pas de valeur contractuelle avec Kosnic Lighting France et tous les produits livrés sont en accord avec nos conditions générales de vente ci-incluses.



Kosnic Lighting France
88 avenue de L'Europe
77184 Emerainville, France
Tel. : +33 (0)9 82 36 83 36
Fax : +33 (0)9 57 37 66 64
Commandes : admin-klf@kosnic.com
Renseignements : contact-klf@kosnic.com

www.kosnic.com

VF1.0